

HIOKI

CT6841A CT6845A

CT6843A CT6846A

CT6844A CT6847A

取扱説明書
Instruction Manual
使用说明书

AC/DC カレントプローブ AC/DC CURRENT PROBE AC/DC 电流探头



使用前にお読みください。大切に保管してください。
Read carefully before use. Keep for future reference.
使用前请阅读。请妥善保管。

保留备用

Jan. 2026 Edition 1
CT6847A960-00

JA/EN/CN



目次

はじめに	5
梱包内容の確認	6
オプション	6
表記について	6
安全について	8
ご使用にあたっての注意	8
概要	12
製品概要	12
各部の名称	12
測定	13
使用前の点検	13
測定手順	14
消磁 (DEMAG) とゼロ調整 (0 ADJ)	16
位相補正值	17
仕様	17
一般仕様	17
測定仕様	19
接続可能製品との組み合わせ確度	26
保守・サービス	33
保証書	

はじめに

このたびは、HIOKI CT6841A, CT6843A, CT6844A, CT6845A, CT6846A, CT6847A AC/DC カレントプローブをご選定いただき、誠にありがとうございます。この製品を十分にご活用いただき、末長くご使用いただくためにも、取扱説明書はていねいに扱い、大切に保管してください。

本器を使用する前に、別紙の「カレントセンサ使用上の注意」をよくお読みください。形名による主な違いは次のとおりです。

形名	定格電流	測定可能導体径
CT6841A	AC/DC 20 A	φ20 mm
CT6843A	AC/DC 200 A	φ20 mm
CT6844A	AC/DC 500 A	φ20 mm
CT6845A	AC/DC 500 A	φ50 mm
CT6846A	AC/DC 1000 A	φ50 mm
CT6847A	AC 1400 A	φ50 mm
	DC 2000 A	

ダウンロードサイトのご案内

製品用のアプリケーション、本体バージョンアップファイル、取扱説明書などのコンテンツについては、弊社ウェブサイトをご覧ください。

<https://cloud.gennect.net/dl>



製品ユーザー登録のお願い

製品に関する重要な情報をお届けするために、ユーザー登録をお願いします。

<https://www.hioki.co.jp/jp/mypage/registration/>



取扱説明書の対象読者

この取扱説明書は、製品を使用する方および製品の使い方を指導する方を対象にしています。

電気の知識を有すること（工業高校の電気系学科を卒業程度）を前提に、製品の使い方を説明しています。

梱包内容の確認

本器がお手元に届きましたら、異常や損傷がないか点検してからご使用ください。万一、破損している場合または仕様どおりに動作しない場合は、お買上店（販売店）か最寄りの営業拠点に連絡してください。

本器

- CT6841A, CT6843A, CT6844A, CT6845A, CT6846A, またはCT6847A
AC/DC カレントプローブ

付属品

- マークバンド (6個)
 携帯用ケース
 取扱説明書
 カレントセンサ使用上の注意 (0990A901)

オプション

本器には次のオプションがあります。購入の際は、お買上店（販売店）か最寄りの営業拠点にご連絡ください。オプションは、予告なく変更することがあります。弊社ウェブサイトで最新の情報をご確認ください。



- CT9902 延長ケーブル (5 m)
- 本器の出力ケーブルを1本で5 m延長、最大10 m延長
 - 最大2本使用可能
3本以上使用した場合、本器の性能は保証できません。
 - PW8001またはPW6001に接続して使用する場合、LPFを500 kHzに設定することで確度が保証されます (CT6847Aのみ)。
 - ケーブル1本当たり、本器の仕様以下を加算
 振幅確度： $\pm 0.1\%$ of reading ($DC \leq f_1 \leq 1\text{ kHz}$)
 $\pm (0.5 + 0.01 \times f_1\text{ kHz})\%$ of reading ($1\text{ kHz} < f_1$)
 位相確度： $\pm (0.1 \times f_1\text{ kHz})^\circ$ ($1\text{ kHz} < f_1$)
 出力ノイズ (参考値)： $(500 \times f_2\text{ MHz})\ \mu\text{V}$ ($1\text{ MHz} \leq f_2$) (CT6847Aのみ)
 f_1 ：周波数、 f_2 ：接続先機器の周波数帯域

表記について



安全に関する表記

本書では、リスクのレベルを以下のように区分して表記しています。



⚠ 危険	回避しないと、死亡または重度の傷害につながる切迫した危険な状況を示します。
⚠ 警告	回避しないと、死亡または重度の傷害につながり得る潜在的に危険な状況を示します。
⚠ 注意	回避しないと、軽度または中度の傷害につながり得る潜在的に危険な状況、または対象製品（またはその他の財産）が破損する潜在的なリスクを示します。

重要	操作および保守作業上、特に知っておかなければならない情報や内容を示します。
	高電圧による危険があることを示します。安全の確認を怠ったり取り扱いを誤ったりすると、感電、やけど、または死亡のおそれがあります。
	禁止された行為を示します。
	しなければならない行為を示します。

機器上の記号

	潜在的なハザードがあることを示します。取扱説明書の「ご使用にあたっての注意」(p.8) および各使用説明の冒頭に記載されている警告メッセージ、ならびに付属の「カレントセンサ使用上の注意」をご覧ください。
	電路の電圧に対して適切に絶縁されている電線だけに使用できることを示します。

規格に関する記号

	EU加盟国における電気電子機器廃棄物指令 (WEEE 指令) の対象製品であることを示します。地域で定められた規則に従って処分してください。
	EU 指令が示す規制に適合していることを示します。

その他の表記

*	下部に説明が記載されていることを示します。
p.	参照先のページ番号を示します。

確度の表記

測定器の確度は、リーディング (reading) に対する割合、レンジ (range) に対する割合、およびフルスケール (full scale) に対する割合で誤差の限界値を規定することによって表されます。

リーディング (表示値)	測定器が表示している値を示します。リーディング誤差の限界値は「% of reading (% rdg)」を用いて表されます。
レンジ	測定器のレンジを示します。レンジ誤差の限界値は「% of range (% rng)」を用いて表されます。
フルスケール (定格電流)	定格電流を示します。フルスケール誤差の限界値は「% of full scale (% f.s.)」を用いて表されます。

安全について

本器は国際規格IEC 61010に従って設計され、その安全性は出荷前の検査で確認されています。ただし、この取扱説明書の記載事項に従わない場合は、本器の安全性が損なわれるおそれがあります。

本器を使用する前に、次の安全に関する事項をよくお読みください。

⚠ 危険



- 取扱説明書の内容をよく理解してから本器を使用する。

使い方を誤ると、重大な人身事故または本器の破損を引き起こすおそれがあります。

⚠ 警告



- 電気計測器を初めて使用する場合は、経験者の監督の下で計測を行う。

使用者が感電するおそれがあります。また、発熱、火災、短絡によるアーク放電などを引き起こすおそれがあります。

ご使用にあたっての注意

本器を安全に使用し、機能を十分に活用するために、次の注意事項をお守りください。

⚠ 警告



- 次のような場所で本器を使用しない。

- ・ 直射日光が当たる場所、高温になる場所
- ・ 腐食性ガスや爆発性ガスが発生する場所
- ・ 強力な電磁波が発生する場所、帯電しているものの近く
- ・ 誘導加熱装置（高周波誘導加熱装置、IH調理器具など）の近く
- ・ 機械的振動が多い場所
- ・ 水、油、薬品、溶剤などがかかる場所
- ・ 多湿な場所、結露する場所
- ・ ほこりが多い場所
- ・ 不安定な場所、傾いた場所

本器が破損したり誤動作をしたりし、人身事故を引き起こすおそれがあります。

本器の取り扱い

⚠ 危険

- 本器を裸導体の測定に使用しない。



- 回路電圧に対して適切な絶縁性を有する絶縁電線の場所で測定をする。

重大な人身事故や短絡事故を引き起こしたりするおそれがあります。

- 最大定格電流を超える電流を測定しない。

センサーが発熱し、人身事故、火災、または本器の破損を引き起こすおそれがあります。

CT6841A：直流および 100 kHz 以下の周波数かつ 60 °C 以下で使用時の最大定格電流は 40 A

CT6843A：直流および 10 kHz 以下の周波数かつ 60 °C 以下で使用時の最大定格電流は 300 A

CT6844A：直流かつ 85 °C 以下で使用時の最大定格電流は 720 A、
10 kHz 以下の周波数かつ 60 °C 以下で使用時の最大定格電流は 500 A

CT6845A：直流および 1 kHz 以下の周波数かつ 60 °C 以下で使用時の最大定格電流は 750 A

CT6846A：直流および 2 kHz 以下の周波数かつ 40 °C 以下で使用時の最大定格電流は 1200 A

CT6847A：直流かつ 70 °C 以下で使用時の最大定格電流は 2000 A、
40 Hz ~ 2 kHz の周波数かつ 85 °C 以下で使用時の最大定格電流は 1400 A

上記以外の周波数と使用温度では、測定できる電流値が制限されます。
「最大定格電流」(p.19) で電流値を確認してください。

⚠ 警告

- **本器の定格の範囲外、または仕様の範囲外で使用しない。**
本器が破損したり発熱したりし、重大な人身事故を引き起こすおそれがあります。
- **ケーブルを被測定ラインに接触させない。**
本器が破損したり被測定回路が短絡したりし、人身事故を引き起こすおそれがあります。
- **使用前に、ケーブルの被覆が破れたりケーブル内部の金属が露出したりしていないかを確認する。**
破損しているケーブルを使用すると、重大な人身事故を引き起こすおそれがあります。お買上店（販売店）か最寄りの営業拠点にご連絡ください。

⚠ 注意

- **接続機器の電源が切れている状態で、本器に電流を入力しない。**
本器を損傷するおそれがあります。
- **ジョーを開いた状態でコア部に触れない。**
コア部に静電気が放電すると、本器を損傷するおそれがあります。
- **携帯用ケースを、直射日光があたる場所、高温になる場所、車内に放置しない。**
高温環境下ではケースの内装が変形するおそれがあります。
- **本器を運搬したり取り扱ったりするときは、振動や衝撃を与えない。**
本器が破損するおそれがあります。
- **0℃以下の環境で、ケーブルを曲げたり引っ張ったりしない。**
ケーブルが硬くなっています。ケーブルが断線したり被覆が破損したりし、使用者が感電するおそれがあります。

注意

- 本器を使用しないときは、ジョーをロックする。

ジョーのロックを解除したままにしておくと、突き合わせ面にごみやほこりが付着し、本器が故障するおそれがあります。



- 過電流がないか確認する。

測定対象機器の電源 ON/OFF 時には本器の最大入力電流を大幅を超える電流が流れ、本器が故障するおそれがあります。

- 40 °C 以上の環境で使用する場合は、保護具を着用する。

機器の外装の温度が上昇し、使用者がやけどするおそれがあります。

重要

- ジョーの先端部の突き合わせ部に異物を挟んだり、差し込んだりしないでください。また、指で触れたりしないでください。測定精度および開閉の動作に悪影響を及ぼすおそれがあります。
- ジョーの先端部の突き合わせ部にゴミなどが付着した場合は、乾いた柔らかい布で軽く拭き取ってください。測定精度に悪影響を及ぼすおそれがあります。
- 本器を落としたり、衝撃を加えたりしないでください。ジョーの突き合わせ面が損傷し、測定に悪影響を及ぼします。

輸送時の注意

開梱後、梱包材を保管してください。本器を輸送する際は、お届けしたときの梱包材をお使いください。

概要

製品概要

本器は、AC/DC電流を高精度に測定することを目的とした開閉可能なクランプ型の電流センサーです。良好な周波数特性（振幅、位相）、良好な温度特性（感度、オフセット）があり、電流測定だけでなく、高精度な電力測定にもご使用いただけます。

測定範囲

	CT6841A	CT6843A	CT6844A	CT6845A	CT6846A	CT6847A
AC電流	20 Aまで	200 Aまで	500 Aまで	1000 Aまで	1400 Aまで	2000 Aまで
DC電流						

各部の名称

CT6841A, CT6843A, CT6844A

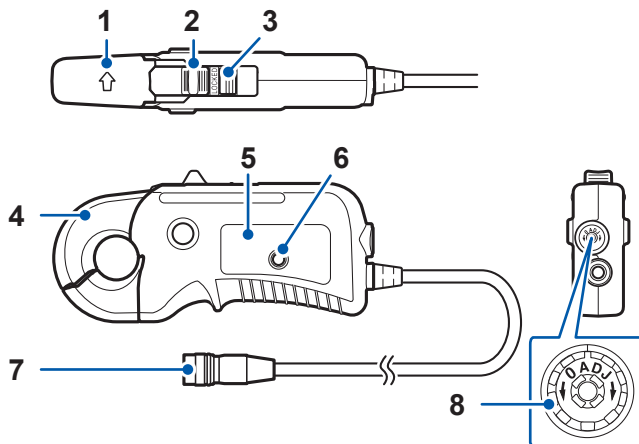

1	電流方向マーク
2	開閉レバー
3	ロック
4	ジョー

5	指示板
6	消磁ボタン (DEMAG)
7	出力コネクター
8	ゼロ調整つまみ (0 ADJ)

製造番号 (裏面)

弊社ウェブサイトで最新の情報をご確認ください。
管理上必要ですのでラベルをはがさないでください。

CT6845A, CT6846A, CT6847A

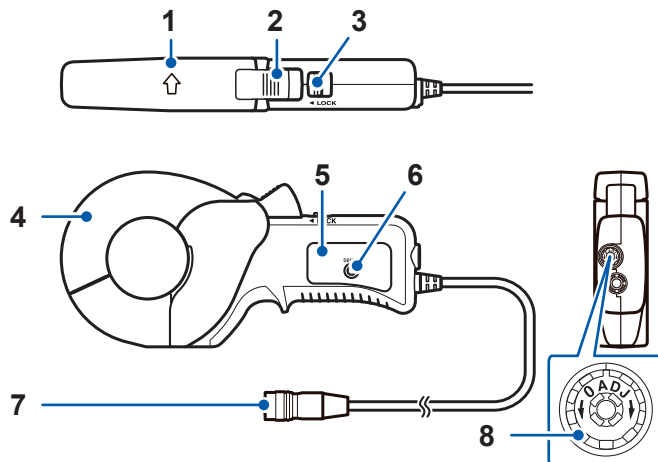

1	電流方向マーク
2	開閉レバー
3	ロック
4	ジョー

5	指示板
6	消磁ボタン (DEMAG)
7	出力コネクター
8	ゼロ調整つまみ (0 ADJ)

製造番号 (裏面)

弊社ウェブサイトで最新の情報をご確認ください。
管理上必要ですのでラベルをはがさないでください。

測定

使用前の点検

使用前に故障や破損がないか点検と動作確認をしてください。故障や破損がある場合は、お買上店 (販売店) か最寄りの営業拠点にご連絡ください。

点検項目	対処
ケーブルの被覆が破れていない。	損傷がある場合は、使用しないで修理を依頼してください。 感電事故の原因になります。
ジョーにひび割れや損傷がない。	

⚠ 注意

- 周波数が **10 kHz** 以上の電流が流れる導体は、ジョーの近くに配置しない。
- 本器を導体の周りにクランプしていなくても、近接していると、導体に電流が流れることにより自己発熱でジョーの温度が上昇し、本器が損傷するおそれがあります。
- 電源が入っている接続機器に本器を接続しない。
- 本器が故障したり、仕様を満足しなかったりするおそれがあります。

本器の信号出力回路には、保護用に抵抗（出力抵抗）が挿入されています。本器の出力をデジタルマルチメータなどに入力する場合は、入力抵抗が大きい機器を使用してください。（推奨 $1\text{ M}\Omega \pm 10\%$ ）

測定手順

- 1 接続機器（電源が切れている状態）に本器を接続する。
- 2 接続機器の電源を入れる。
- 3 消磁（**DEMAG**）とゼロ調整（**0 ADJ**）を行う。
参照：「消磁（DEMAG）とゼロ調整（0 ADJ）」（p.16）
- 4 ジョーのロックを解除し、ジョーを開く。

CT6841A, CT6843A, CT6844A

- (1) ロックを解除
- (2) ジョーを開く（開閉レバーをスライドする）

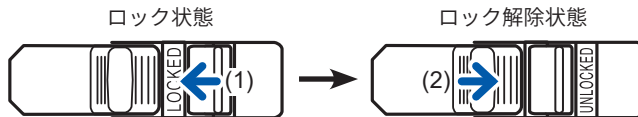

CT6845A, CT6846A, CT6847A

- (1) ロックを解除
- (2) ジョーを開く（開閉レバーを押す）

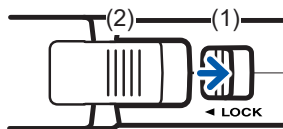

5 測定導体の1線だけの周りに本器をクランプし、ジョーを閉じる。

重要

導体の1線だけに本器をクランプしてください。単相、三相にかかわらず、2線以上を一括してクランプした場合は電流を測定できません。

- ・ジョーの先端が確実にかみ合っていることを確認してください。
- ・電流方向マークを反対側に向けると、本器からの出力信号は反転します。

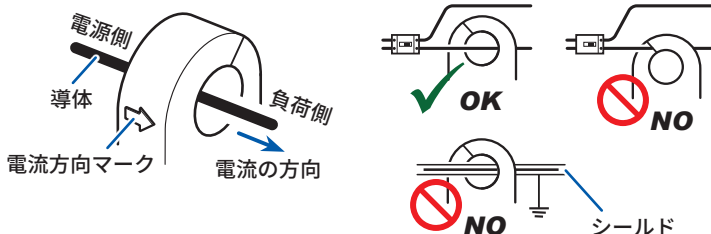

6 ジョーをロックし、測定を開始する。

7 測定終了後、本器を導体から外す。

8 接続機器の電源を切り、本器を接続機器から外す。

- ・直流や低周波数 (1 kHz 以下) の低電流を測定する場合、以下の方法で相対的に電流検出の感度を上げることができます。
 1. 1本の被測定導体を巻き、直径200 mm以上のいくつかのループを作る。
 2. ループを束にして、センサーをその束の周りにクランプする。
ループ数より1本多い被測定導体が、連続してセンサー窓を通ります。
 3. ループを放射状に配置する。
 4. 電流を測定する。
- ・高周波数領域では、回路の高電位側 (High 側) に本器をクランプすると、コモンモードノイズの影響を受けることがあります。必要に応じて低電位側 (Low 側) にクランプしてください。

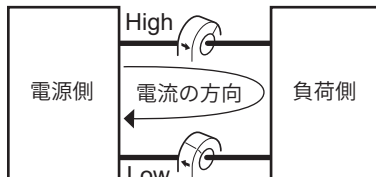

- ・動作原理上、1.65 MHzの高調波ノイズが出力される場合があります。
- ・1 kHz以上の高周波大電流の場合、導体位置の影響により、誤差の増加、波形ひずみが出ることがあります。導体はできるだけ中心位置に配置してください。また、本器をクランプしない導体が定格電流値以上または1 kHz以上の高周波大電流の場合、ジョーの近くに配置すると誤差の増加、波形ひずみが出ることがあります。本器をクランプしない導体はジョーからできるだけ離して測定してください。
- ・測定対象の導体の表面温度は105 °C以下で使用してください (CT6847A 以外)。

消磁 (DEMAG) とゼロ調整 (0 ADJ)

電源を入れた直後や、定格電流を超える過電流が入力された場合、オフセットが出力されます。DC電流測定では、そのオフセットは誤差になるため、以下の方法で消磁とゼロ調整を実施してください。

CT9555, CT9556, またはCT9557に接続して使用する場合

- 1 ジョーを開き、本器、CT9555、CT9556、またはCT9557の消磁 (DEMAG) ボタンを押す。
- 2 ジョーを数回開閉して接続機器の表示 (オフセット出力) が安定することを確認する。
- 3 ジョーをロックする。
- 4 ゼロ調整つまみ (0 ADJ) を回す。

オフセット出力を接続機器で観測し、次の値以内になるように調整してください。

±0.5 mV (CT6841A)

±0.2 mV (CT6843A, CT6844A, CT6845A, CT6846A)

±0.1 mV (CT6847A)

ゼロアジャスト機能のある機器に接続して使用する場合

参照：p.26 (接続可能機器)

- 1 ジョーをロックする。
- 2 ゼロ調整つまみ (0 ADJ) のくぼみをかん合 (合わせ) 面に合わせる。
- 3 接続先の機器からゼロアジャストを実行する。

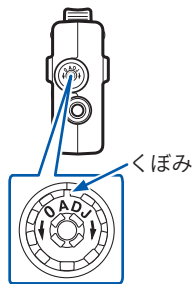

- 電流入力状態ではゼロ調整はできません。
- オフセット出力は周囲環境 (温度、地磁気、磁界発生機器) により変化します。実際に測定をする場所に本器を設置した状態でゼロ調整を実施してください。
- 落下などの衝撃によりオフセットがずれる場合があります。
- ゼロ調整ができない場合は、ジョーを閉じた状態で消磁 (DEMAG) を何度か実施してください。

位相補正值

PW6001またはPW3390で位相補正する場合は、以下の補正值（代表値）を入力してください。

形名	周波数 (kHz)	位相差 (°)	形名	周波数 (kHz)	位相差 (°)
CT6841A	100	-3.59	CT6845A	10	-0.94
CT6843A	100	-3.96	CT6846A	10	-1.05
CT6844A	100	-3.92	CT6847A	10	-3.02

メモリー機能に対応した機器は位相補正值が自動で設定されるため、補正值の入力は不要です。

仕様

形名を併記していない項目は、6機種共通の仕様です。

Typical値：規定のある仕様における本器の代表的な特性値です。保証値とは異なります。

一般仕様

使用場所	屋内使用、汚染度2、高度2000 mまで
使用温湿度範囲	-40 °C ~ 85 °C、80 % RH以下（結露しないこと） （CT6847Aは被測定線の温度上昇も含む）
保存温湿度範囲	-40 °C ~ 85 °C、80 % RH以下（結露しないこと）
適合規格	安全性： EN 61010 EMC： EN 61326
耐電圧	AC/DC 4.26 kV（感度電流1 mA）、50 Hz/60 Hz 1分間 ジョー - 出力端子間（被測定線に取り付けた状態において）

電源（HIOKI製ME15W搭載機器または外部DC電源から電源供給）

CT6841A, CT6843A, CT6844A, CT6845A, CT6846A	定格電源電圧 ±11 V ~ ±15 V（トラッキング）
CT6841A	最大定格電流 ±200 mA（20 A, 55 Hz測定、±12 V電源時） 最大定格電力 5 VA以下（20 A, 55 Hz測定、±12 V電源時）
CT6843A	最大定格電流 ±250 mA（200 A, 55 Hz測定、±12 V電源時） 最大定格電力 6 VA以下（200 A, 55 Hz測定、±12 V電源時）
CT6844A	最大定格電流 ±300 mA（500 A, 55 Hz測定、±12 V電源時） 最大定格電力 7 VA以下（500 A, 55 Hz測定、±12 V電源時）
CT6845A	最大定格電流 ±300 mA（500 A, 55 Hz測定、±12 V電源時） 最大定格電力 7 VA以下（500 A, 55 Hz測定、±12 V電源時）
CT6846A	最大定格電流 ±300 mA（1000 A, 55 Hz測定、±12 V電源時） 最大定格電力 7 VA以下（1000 A, 55 Hz測定、±12 V電源時）
CT6847A	定格電源電圧 ±12 V（トラッキング） 最大定格電流 ±550 mA（2000 A（±DC）測定、±12 V電源時） 最大定格電力 14 VA（2000 A（±DC）測定、±12 V電源時） 通常消費電流 ±400 mA（1400 A（±DC, 55 Hz）測定、±12 V電源時） 通常消費電力 10 VA（1400 A（±DC, 55 Hz）測定、±12 V電源時）

インターフェイス	専用インターフェイス（ME15W）
----------	-------------------

外形寸法 (突起部およびケーブルを含まない)

CT6841A, CT6843A, CT6844A	約 153W × 67H × 25D mm
CT6845A, CT6846A, CT6847A	約 238W × 116H × 35D mm

ジョー寸法

CT6841A, CT6843A, CT6844A	約 63H × 25D mm
CT6845A, CT6846A, CT6847A	約 116H × 35D mm

出力ケーブル長 約 3 m

質量

CT6841A	約 370 g
CT6843A	約 380 g
CT6844A	約 400 g
CT6845A	約 860 g
CT6846A	約 990 g
CT6847A	約 1040 g

製品保証期間

CT6841A, CT6843A, CT6844A, CT6845A, CT6846A	3年間 (ジョー、ケーブルは除く)
CT6847A	1年間

付属品 参照：p.6

オプション 参照：p.6

メモリー機能 メモリー機能に対応した機器においてセンサー情報を読み出し可能
対応機種：PW8001, PW4001, M7103

測定仕様

測定方式 フラックスゲート型ゼロフラックス方式

定格電流 参照：p.5

最大定格電流 次の周波数ディレーティング*1範囲以内。

*1. 近接電流なし、外部磁界なし、導体中心位置で規定

CT6841A

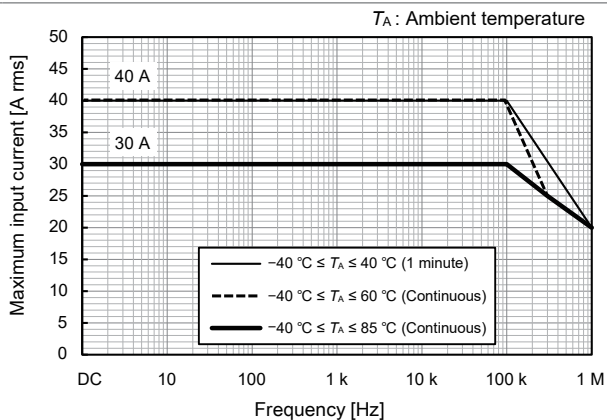

CT6843A

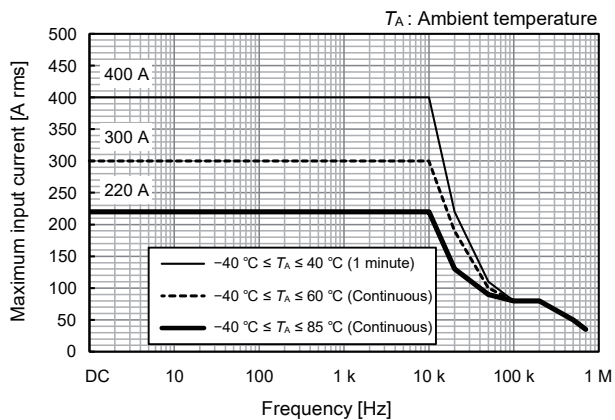

CT6844A

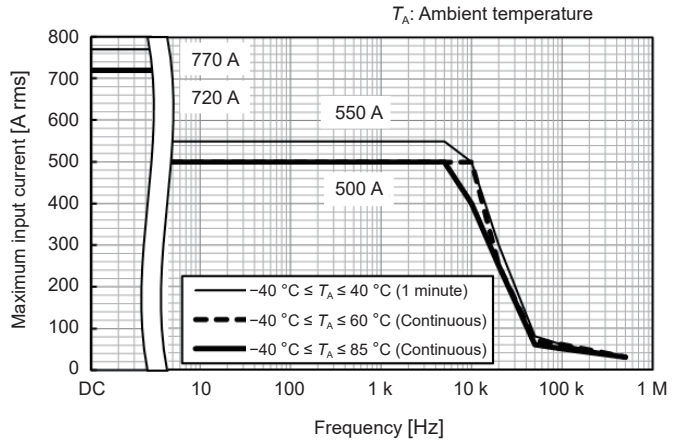

CT6845A

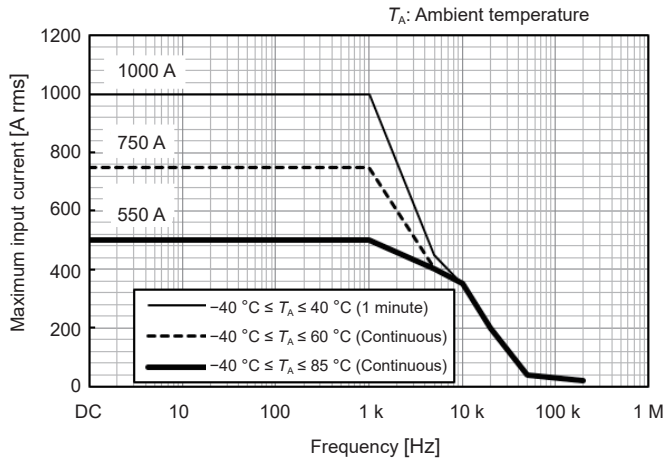

CT6846A

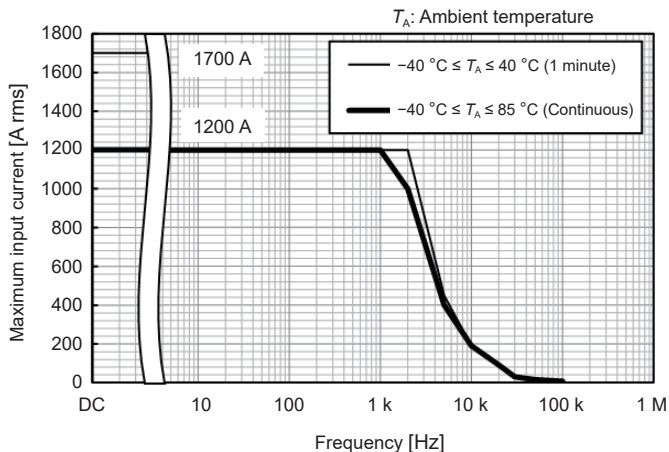

CT6847A

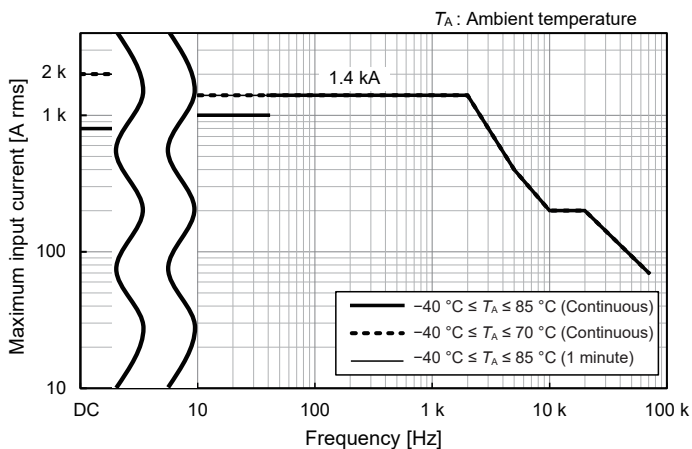

最大ピーク電流

CT6841A, CT6843A, CT6844A, CT6845A, CT6846A	周波数ディレーティング範囲以内 ただし、 40 °C 以下かつ 20 ms 以内であれば、以下まで許容（設計値、 確度保証範囲外） CT6841A： $\pm 60\text{ A peak}$ CT6843A： $\pm 600\text{ A peak}$ CT6844A： $\pm 800\text{ A peak}$ CT6845A： $\pm 1500\text{ A peak}$ CT6846A： $\pm 1900\text{ A peak}$
CT6847A	40 °C 以下かつ 10 ms 以上の周期波形の1周期以内であれば、 $\pm 2400\text{ A peak}$ まで許容（設計値、確度保証範囲外）

測定可能導体径

CT6841A, CT6843A, CT6844A	φ20 mm 以下
CT6845A, CT6846A, CT6847A	φ50 mm 以下

出力電圧

CT6841A	100 mV/A
CT6843A	10 mV/A
CT6844A, CT6845A	4 mV/A
CT6846A	2 mV/A
CT6847A	1 mV/A

出力抵抗 50 Ω ±10 Ω

オフセット調整範囲

CT6841A	±4 mV
CT6843A, CT6844A, CT6845A, CT6846A	±2 mV
CT6847A	±700 μV Typical

消磁 (DEMAG) 機能 あり

確度仕様

確度保証条件

確度保証期間：	1年間
開閉回数：	1万回以内
確度保証温湿度範囲：	-40 °C ~ 85 °C、80 % RH 以下 (ただし、0 °C ~ 40 °C を外れる場合、測定確度に温度係数を加算する)
ウォームアップ時間：	不要
入力波形：	直流または正弦波
入力抵抗：	1 MΩ ±10 % の測定器
対地間電圧：	0 V
外部磁界：	なし
導体位置：	ジョーの中心 (ただし、中心位置から外れる場合、測定確度に導体位置の影響を加算する)
消磁：	実施後
オフセット電圧：	
CT6841A	±0.5 mV 以下に調整後
CT6843A, CT6844A, CT6845A, CT6846A	±0.2 mV 以下に調整後
CT6847A	±0.1 mV 以下に調整後
電源：	HIOKI 製 ME15W 機器を使用

測定精度 (CT6841A, CT6843A)

周波数	CT6841A		CT6843A	
	振幅 ± (% of reading + % of full scale)	位相	振幅 ± (% of reading + % of full scale)	位相
DC	0.2 % + 0.05 %	—	0.2 % + 0.02 %	—
DC < f ≤ 100 Hz	0.2 % + 0.01 %	±0.1°	0.2 % + 0.01 %	±0.1°
100 Hz < f ≤ 500 Hz	0.3 % + 0.02 %	±0.2°	0.3 % + 0.02 %	±0.2°
500 Hz < f ≤ 1 kHz	0.5 % + 0.02 %	±0.5°	0.5 % + 0.02 %	±0.5°
1 kHz < f ≤ 5 kHz	1 % + 0.02 %	±1°	1 % + 0.02 %	±1°
5 kHz < f ≤ 10 kHz	1.5 % + 0.02 %	±1.5°	1.5 % + 0.02 %	±1.5°
10 kHz < f ≤ 50 kHz	2 % + 0.02 %	±(0.5 + 0.1 × f)°	5 % + 0.02 %	±(0.5 + 0.1 × f)°
50 kHz < f ≤ 100 kHz	5 % + 0.05 %		10 % + 0.05 %	
100 kHz < f ≤ 300 kHz	10 % + 0.05 %		15 % + 0.05 %	
300 kHz < f ≤ 500 kHz	15 % + 0.05 %		30 % + 0.05 %	
500 kHz < f ≤ 1 MHz	30 % + 0.05 %		—	
周波数帯域	2 MHz (±3 dB, Typical)	—	700 kHz (±3 dB, Typical)	—

- 精度演算式中のfの単位はkHz。
- 振幅精度と位相精度は110 % of full scale 以下、かつ、周波数ディレーティング範囲内で規定。ただし、DC < f < 10 Hz は設計値。
- 入力 が 100 % of full scale ~ 110 % of full scale の場合、振幅精度に±0.03 % of reading を加算する。

測定精度 (CT6844A, CT6845A)

周波数	CT6844A		CT6845A	
	振幅 ± (% of reading + % of full scale)	位相	振幅 ± (% of reading + % of full scale)	位相
DC	0.2 % + 0.02 %	—	0.2 % + 0.02 %	—
DC < f ≤ 100 Hz	0.2 % + 0.01 %	±0.1°	0.2 % + 0.01 %	±0.1°
100 Hz < f ≤ 500 Hz	0.3 % + 0.02 %	±0.2°	0.3 % + 0.02 %	±0.2°
500 Hz < f ≤ 1 kHz	0.5 % + 0.02 %	±0.5°	0.5 % + 0.02 %	±0.5°
1 kHz < f ≤ 5 kHz	1 % + 0.02 %	±1°	1 % + 0.02 %	±(0.5 × f)°
5 kHz < f ≤ 10 kHz	1.5 % + 0.02 %	±1.5°	1.5 % + 0.02 %	
10 kHz < f ≤ 20 kHz	5 % + 0.02 %	±(0.15 × f)°	5 % + 0.02 %	
20 kHz < f ≤ 50 kHz			10 % + 0.05 %	
50 kHz < f ≤ 100 kHz			30 % + 0.05 %	
100 kHz < f ≤ 300 kHz	30 % + 0.05 %		—	—
周波数帯域	500 kHz (±3 dB, Typical)		—	200 kHz (±3 dB, Typical)

- 精度演算式中のfの単位はkHz。
- CT6844A：振幅精度と位相精度は定格電流値以下、かつ、周波数ディレーティング範囲内で規定。ただし、DC < f < 10 Hz は設計値。
- CT6845A：振幅精度と位相精度は110 % of full scale 以下、かつ、周波数ディレーティング範囲内で規定。ただし、DC < f < 10 Hz は設計値。入力 が 100 % of full scale ~ 110 % of full scale の場合、振幅精度に±0.03 % of reading を加算する。

測定精度 (CT6846A, CT6847A)

周波数	CT6846A		CT6847A	
	振幅 ± (% of reading + % of full scale)	位相	振幅 ± (% of reading + % of full scale)	位相
DC	0.2 % + 0.02 %	—	0.15 % + 0.01 %	—
DC < f ≤ 16 Hz	0.2 % + 0.01 %	±0.1°	0.2 % + 0.01 %	±0.1°
16 Hz < f ≤ 100 Hz			0.15 % + 0.01 %	
100 Hz < f ≤ 500 Hz	0.5 % + 0.02 %	±0.2°	0.5 % + 0.02 %	±(0.1 + 0.5 × f)°
500 Hz < f ≤ 1 kHz	1 % + 0.02 %	±0.5°	1 % + 0.02 %	
1 kHz < f ≤ 5 kHz	2 % + 0.02 %	±(0.7 × f)°	2 % + 0.02 %	
5 kHz < f ≤ 10 kHz	5 % + 0.02 %		±(0.45 × f) % + 0.02 %	
10 kHz < f ≤ 20 kHz	30 % + 0.02 %		±(0.45 × f) % + 0.05 %	
20 kHz < f ≤ 50 kHz				
周波数帯域	100 kHz (±3 dB, Typical)	—	70 kHz (-3 dB, Typical)	—

- ・ 精度演算式中のfの単位はkHz。
- ・ CT6846A：振幅精度と位相精度は110 % of full scale 以下、かつ、周波数ディレーティング範囲内で規定。
ただし、DC < f < 10 Hz は設計値。入力が100 % of full scale ~ 110 % of full scale の場合、
振幅精度に±0.03 % of readingを加算する。
- ・ CT6847A：振幅精度と位相精度は定格電流値以下、かつ、周波数ディレーティング範囲内で規定。
ただし、DC < f < 10 Hz は設計値。full scale は2000 A (または2 V) として規定。

直線性誤差 *1 *2 ±20 ppm Typical (23 °C)

- *1. 入力電流 (DC) を次のように変えて出力電圧を測定し、算出した回帰直線と、測定点との差で規定。

CT6841A：4 A 間隔で +20 A → 0 A → -20 A → 0 A → +20 A

CT6843A：40 A 間隔で +200 A → 0 A → -200 A → 0 A → +200 A

CT6844A, CT6845A：100 A 間隔で +500 A → 0 A → -500 A → 0 A → +500 A

CT6846A：200 A 間隔で +1000 A → 0 A → -1000 A → 0 A → +1000 A

CT6847A：400 A 間隔で +2000 A → 0 A → -2000 A → 0 A → +2000 A

- *2. 定格電流比で規定。

出カノイズ

CT6841A	1.2 mV rms 以下 (≤ 1 MHz)
CT6843A, CT6844A	900 μV rms 以下 (≤ 1 MHz)
CT6845A	700 μV rms 以下 (≤ 1 MHz)
CT6846A	600 μV rms 以下 (≤ 1 MHz)
CT6847A	200 μV rms 以下 (≤ 100 kHz)

同相電圧除去比 (CMRR)

	CT6841A	CT6843A	CT6844A	CT6845A	CT6846A	CT6847A
DC ~ 1 kHz	140 dB 以上	150 dB 以上	150 dB 以上	150 dB 以上	150 dB 以上	130 dB 以上
1 kHz ~ 10 kHz	125 dB 以上	135 dB 以上	135 dB 以上	130 dB 以上	130 dB 以上	120 dB 以上
10 kHz ~ 50 kHz	100 dB 以上	115 dB 以上	120 dB 以上	100 dB 以上	100 dB 以上	100 dB 以上
50 kHz ~ 100 kHz		—	—	—	—	—
100 kHz ~ 300 kHz	80 dB 以上	95 dB 以上	100 dB 以上	—	—	—
300 kHz ~ 500 kHz		—	—	—	—	—
500 kHz ~ 1 MHz		—	—	—	—	—

(出力電圧への影響/同相電圧)

温度係数	0 °C ~ 40 °C 外の使用温度では、測定精度に 0 °C または 40 °C との温度差に応じて、次の数値を加算。
	CT6841A, CT6843A, CT6844A, CT6845A, CT6846A
	CT6847A
	振幅感度：±0.01 % of reading/°C オフセット電圧：±0.005 % of full scale/°C
	振幅感度：±50 ppm of reading/°C オフセット電圧：±10 ppm of full scale/°C

導体位置の影響 (CT6841A と CT6843A は線径 φ5 mm の線材を使用時。CT6844A, CT6845A, CT6846A, および CT6847A は線径 φ10 mm の線材を使用時)

CT6841A	DC ~ 100 Hz : ±0.1 % of reading 以下 (20 A 入力)
CT6843A, CT6844A	DC ~ 100 Hz : ±0.1 % of reading 以下 (100 A 入力)
CT6845A, CT6846A	DC ~ 100 Hz : ±0.2 % of reading 以下 (100 A 入力)
CT6847A	DC ~ 100 Hz : ±0.15 % of reading 以下 (100 A 入力)

帯磁の影響

CT6841A	10 mA 以下 (入力換算値、DC 20 A 入力後)
CT6843A	30 mA 以下 (入力換算値、DC 200 A 入力後)
CT6844A, CT6845A	75 mA 以下 (入力換算値、DC 500 A 入力後)
CT6846A	150 mA 以下 (入力換算値、DC 1000 A 入力後)
CT6847A	150 mA 以下 (入力換算値、DC 2000 A 入力後)

外部磁界の影響 (入力換算値、400 A/m、DC および 60 Hz の磁界中)

CT6841A, CT6843A	50 mA 以下
CT6844A	100 mA 以下
CT6845A, CT6846A, CT6847A	150 mA 以下

放射性無線周波電磁界の影響

CT6841A, CT6843A, CT6844A, CT6845A, CT6846A	10 V/m において 6 % of full scale 以下
CT6847A	10 V/m において 3 % of full scale 以下

伝導性無線周波電磁界の影響

CT6841A, CT6843A, CT6844A, CT6845A, CT6846A	10 V において 6 % of full scale 以下
CT6847A	10 V において 3 % of full scale 以下

接続可能製品との組み合わせ確度

- 接続する機器の仕様およびセンサーの仕様の各条件による確度加算も適用
- ゼロアジャスト実行後において規定
- CT9555, CT9556, CT9557 センサユニットを使用時は、本器のゼロ調整機能でゼロ調整を実施後において規定

CT6841A

(1) PW8001 パワーアナライザ

U7001

周波数	電流・有効電力	位相
	± (% of reading + % of range)	
DC	0.22 % + 0.1 %	U7001 確度 + センサー確度
45 Hz ≤ f ≤ 66 Hz	0.22 % + 0.06 %	
DC, 45 Hz ≤ f ≤ 66 Hz 以外の帯域	U7001 確度 + センサー確度 (full scale 誤差はセンサー定格も考慮)	

- その他の測定項目については、U7001 確度 + センサー確度 (full scale 誤差はセンサー定格も考慮)
- 400 mA range、800 mA range のときには ±0.15 % of range を加算

U7005

周波数	電流・有効電力	位相
	± (% of reading + % of range)	
DC	0.22 % + 0.08 %	U7005 確度 + センサー確度
45 Hz ≤ f ≤ 66 Hz	0.21 % + 0.03 %	
DC, 45 Hz ≤ f ≤ 66 Hz 以外の帯域	U7005 確度 + センサー確度 (full scale 誤差はセンサー定格も考慮)	

- その他の測定項目については、U7005 確度 + センサー確度 (full scale 誤差はセンサー定格も考慮)
- 400 mA range のときには ±2 % of range を加算
- 800 mA range のときには ±1 % of range を加算
- 2 A range のときには ±0.1 % of range を加算

(2) PW4001 パワーアナライザ

周波数	電流・有効電力	位相
	± (% of reading + % of range)	
DC	0.23 % + 0.06 %	PW4001 確度 + センサー確度
45 Hz ≤ f ≤ 66 Hz	0.23 % + 0.02 %	
DC, 45 Hz ≤ f ≤ 66 Hz 以外の帯域	PW4001 確度 + センサー確度 (full scale 誤差はセンサー定格も考慮)	

- PW4001 のデータ更新レートが 200 ms、50 ms のときだけ本表の確度を適用
- PW4001 のデータ更新レートが 10 ms、1 ms のときは、PW4001 確度 + センサー確度 (full scale 誤差はセンサー定格も考慮)
- その他の測定項目については、PW4001 確度 + センサー確度 (full scale 誤差はセンサー定格も考慮)

- 0.4 A range のときには ± 0.36 % of range を加算
- 0.8 A range のときには ± 0.16 % of range を加算
- 2 A range のときには ± 0.05 % of range を加算
- 4 A range のときには ± 0.02 % of range を加算

(3) PW6001 パワーアナライザ

周波数	電流	有効電力	位相
	\pm (% of reading + % of range)		
DC	0.22 % + 0.08 %	0.22 % + 0.1 %	PW6001 確度 + センサー確度
45 Hz \leq f \leq 66 Hz	0.22 % + 0.04 %	0.22 % + 0.05 %	
DC, 45 Hz \leq f \leq 66 Hz 以外の帯域	PW6001 確度 + センサー確度 (full scale 誤差はセンサー定格も考慮)		

- その他の測定項目については、PW6001 確度 + センサー確度 (full scale 誤差はセンサー定格も考慮)
- 400 mA range のときには ± 2 % of range を加算
- 800 mA range のときには ± 1 % of range を加算
- 2 A range のときには ± 0.1 % of range を加算

(4) PW3390 パワーアナライザ

周波数	電流・有効電力	位相
	\pm (% of reading + % of range)	
DC	0.25 % + 0.12 %	PW3390 確度 + センサー確度
45 Hz \leq f \leq 66 Hz	0.24 % + 0.07 %	
DC, 45 Hz \leq f \leq 66 Hz 以外の帯域	PW3390 確度 + センサー確度 (full scale 誤差はセンサー定格も考慮)	

- その他の測定項目については、PW3390 確度 + センサー確度 (full scale 誤差はセンサー定格も考慮)
- 0.4 A range、0.8 A range のときには ± 0.15 % of range を加算

(5) CT9555, CT9556, CT9557 センサユニット

- センサー確度を適用 (出力同軸ケーブル長 1.6 m 以内において規定)
- RMS 出力、TOTAL OUTPUT 出力時はセンサユニットの確度を加算

(6) U8977 3CH 電流ユニット

- U8977 確度 + センサー確度

(7) M7103 電力計測モジュール

- M7103 確度 + センサー確度

CT6843A, CT6844A, CT6845A, CT6846A

(1) PW8001 パワーアナライザ

U7001

周波数	電流・有効電力	位相
	± (% of reading + % of range)	
DC	0.22 % + 0.07 %	U7001 確度 + センサー確度
45 Hz ≤ f ≤ 66 Hz	0.22 % + 0.06 %	
DC, 45 Hz ≤ f ≤ 66 Hz以外の帯域	U7001 確度 + センサー確度 (full scale 誤差はセンサー定格も考慮)	

- その他の測定項目については、U7001 確度 + センサー確度 (full scale 誤差はセンサー定格も考慮)
- CT6843A : 4 A range、8 A range のときには ±0.15 % of range を加算
- CT6844A, CT6845A : 10 A range、20 A range のときには ±0.15 % of range を加算
- CT6846A : 20 A range、40 A range のときには ±0.15 % of range を加算

U7005

周波数	電流・有効電力	位相
	± (% of reading + % of range)	
DC	0.22 % + 0.05 %	U7005 確度 + センサー確度
45 Hz ≤ f ≤ 66 Hz	0.21 % + 0.03 %	
DC, 45 Hz ≤ f ≤ 66 Hz以外の帯域	U7005 確度 + センサー確度 (full scale 誤差はセンサー定格も考慮)	

- その他の測定項目については、U7005 確度 + センサー確度 (full scale 誤差はセンサー定格も考慮)
- CT6843A : 4 A range のときには ±1 % of range を加算
8 A range のときには ±0.5 % of range を加算
20 A range のときには ±0.1 % of range を加算
- CT6844A, CT6845A : 10 A range のときには ±1 % of range を加算
20 A range のときには ±0.5 % of range を加算
50 A range のときには ±0.1 % of range を加算
- CT6846A : 20 A range のときには ±1 % of range を加算
40 A range のときには ±0.5 % of range を加算
100 A range のときには ±0.1 % of range を加算

(2) PW4001 パワーアナライザ

周波数	電流・有効電力	位相
	± (% of reading + % of range)	
DC	0.23 % + 0.03 %	PW4001 確度 + センサー確度
45 Hz ≤ f ≤ 66 Hz	0.23 % + 0.02 %	
DC, 45 Hz ≤ f ≤ 66 Hz以外の帯域	PW4001 確度 + センサー確度 (full scale 誤差はセンサー定格も考慮)	

- PW4001 のデータ更新レートが 200 ms、50 ms のときだけ本表の確度を適用
- PW4001 のデータ更新レートが 10 ms、1 ms のときは PW4001 確度 + センサー確度 (full scale 誤差はセンサー定格も考慮)

- その他の測定項目については、PW4001 確度 + センサー確度 (full scale 誤差はセンサー定格も考慮)
- CT6843A : 4 A range のときには ± 0.16 % of range を加算
8 A range のときには ± 0.06 % of range を加算
20 A range のときには ± 0.01 % of range を加算
- CT6844A, CT6845A : 10 A range のときには ± 0.16 % of range を加算
20 A range のときには ± 0.06 % of range を加算
50 A range のときには ± 0.01 % of range を加算
- CT6846A : 20 A range のときには ± 0.16 % of range を加算
40 A range のときには ± 0.06 % of range を加算
100 A range のときには ± 0.01 % of range を加算

(3) PW6001 パワーアナライザ

周波数	電流	有効電力	位相
	\pm (% of reading + % of range)		
DC	0.22 % + 0.05 %	0.22 % + 0.07 %	PW6001 確度 + センサー確度
45 Hz \leq f \leq 66 Hz	0.22 % + 0.04 %	0.22 % + 0.05 %	
DC, 45 Hz \leq f \leq 66 Hz 以外の帯域	PW6001 確度 + センサー確度 (full scale 誤差はセンサー定格も考慮)		

- その他の測定項目については、PW6001 確度 + センサー確度 (full scale 誤差はセンサー定格も考慮)
- CT6843A : 4 A range のときには ± 1 % of range を加算
8 A range のときには ± 0.5 % of range を加算
20 A range のときには ± 0.1 % of range を加算
- CT6844A, CT6845A : 10 A range のときには ± 1 % of range を加算
20 A range のときには ± 0.5 % of range を加算
50 A range のときには ± 0.1 % of range を加算
- CT6846A : 20 A range のときには ± 1 % of range を加算
40 A range のときには ± 0.5 % of range を加算
100 A range のときには ± 0.1 % of range を加算

(4) PW3390 パワーアナライザ

周波数	電流・有効電力	位相
	\pm (% of reading + % of range)	
DC	0.25 % + 0.09 %	PW3390 確度 + センサー確度
45 Hz \leq f \leq 66 Hz	0.24 % + 0.07 %	
DC, 45 Hz \leq f \leq 66 Hz 以外の帯域	PW3390 確度 + センサー確度 (full scale 誤差はセンサー定格も考慮)	

- その他の測定項目については、PW3390 確度 + センサー確度 (full scale 誤差はセンサー定格も考慮)
- CT6843A : 4 A range、8 A range のときには ± 0.15 % of range を加算
- CT6844A, CT6845A : 10 A range、20 A range のときには ± 0.15 % of range を加算
- CT6846A : 20 A range、40 A range のときには ± 0.15 % of range を加算

(5) CT9555, CT9556, CT9557 センサユニット

- センサー確度を適用 (出力同軸ケーブル長 1.6 m 以内において規定)
- RMS 出力、TOTAL OUTPUT 出力時はセンサユニットの確度を加算

(6) U8977 3CH 電流ユニット

- U8977 確度 + センサー確度

(7) M7103 電力計測モジュール

- M7103 確度 + センサー確度

CT6847A**(1) PW8001 パワーアナライザ****U7001**

周波数	電流・有効電力	位相
	\pm (% of reading + % of range)	
DC	0.17 % + 0.06 %	—
45 Hz \leq f \leq 66 Hz	0.17 % + 0.06 %	U7001 確度 +
DC, 45 Hz \leq f \leq 66 Hz 以外の帯域	U7001 確度 + センサー確度 (full scale 誤差はセンサー定格も考慮)	

- その他の測定項目については、U7001 確度 + センサー確度 (full scale 誤差はセンサー定格も考慮)
- 電流・有効電力確度に以下を加算
40 A range のときには ± 0.52 % of range を加算
80 A range のときには ± 0.24 % of range を加算
200 A range のときには ± 0.06 % of range を加算
- CT6847A の接続可能本数は最大 7 本

U7005

周波数	電流・有効電力	位相
	\pm (% of reading + % of range)	
DC	0.17 % + 0.04 %	—
45 Hz \leq f \leq 66 Hz	0.16 % + 0.03 %	U7005 確度 +
DC, 45 Hz \leq f \leq 66 Hz 以外の帯域	U7005 確度 + センサー確度 (full scale 誤差はセンサー定格も考慮)	

- その他の測定項目については、U7005 確度 + センサー確度 (full scale 誤差はセンサー定格も考慮)
- 電流・有効電力確度に以下を加算
40 A range のときには ± 0.25 % of range を加算
80 A range のときには ± 0.1 % of range を加算
200 A range のときには ± 0.01 % of range を加算
- CT6847A の接続可能本数は最大 7 本

(2) PW4001 パワーアナライザ

周波数	電流・有効電力	位相
	± (% of reading + % of range)	
DC	0.18 % + 0.02 %	—
45 Hz ≤ f ≤ 66 Hz	0.18 % + 0.02 %	PW4001 確度
DC, 45 Hz ≤ f ≤ 66 Hz 以外の帯域	PW4001 確度 + センサー確度 (full scale 誤差はセンサー定格も考慮)	+ センサー確度

- PW4001 のデータ更新レートが 200 ms, 50 ms のときだけ本表の確度を適用
- PW4001 のデータ更新レートが 10 ms, 1 ms のときは PW4001 確度 + センサー確度 (full scale 誤差はセンサー定格も考慮)
- その他の測定項目については、PW4001 確度 + センサー確度 (full scale 誤差はセンサー定格も考慮)
- 電流・有効電力確度に以下を加算
40 A range のときには ±0.16 % of range を加算
80 A range のときには ±0.06 % of range を加算
200 A range のときには ±0.01 % of range を加算

(3) PW6001 パワーアナライザ

周波数	電流	有効電力	位相
	± (% of reading + % of range)		
DC	0.17 % + 0.04 %	0.17 % + 0.06 %	—
45 Hz ≤ f ≤ 66 Hz	0.17 % + 0.03 %	0.17 % + 0.04 %	PW6001 確度
DC, 45 Hz ≤ f ≤ 66 Hz 以外の帯域	PW6001 確度 + センサー確度 (full scale 誤差はセンサー定格も考慮)		+ センサー確度

- その他の測定項目については、PW6001 確度 + センサー確度 (full scale 誤差はセンサー定格も考慮)
- 電流確度に以下を加算
40 A range のときには ±0.22 % of range を加算
80 A range のときには ±0.095 % of range を加算
200 A range のときには ±0.02 % of range を加算
- 有効電力確度に以下を加算
40 A range のときには ±0.31 % of range を加算
80 A range のときには ±0.135 % of range を加算
200 A range のときには ±0.03 % of range を加算
- CT6847A の接続可能本数は最大 5 本

(4) PW3390 パワーアナライザ

周波数	電流・有効電力	位相
	± (% of reading + % of range)	
DC	0.25 % + 0.09 %	—
45 Hz ≤ f ≤ 66 Hz	0.24 % + 0.07 %	PW3390 確度 + センサー確度
DC, 45 Hz ≤ f ≤ 66 Hz 以外の帯域	PW3390 確度 + センサー確度 (full scale 誤差はセンサー定格も考慮)	

- その他の測定項目については、PW3390 確度 + センサー確度 (full scale 誤差はセンサー定格も考慮)
- 電流・有効電力確度に以下を加算
40 A range のときには ±0.49 % of range を加算
80 A range のときには ±0.215 % of range を加算
200 A range のときには ±0.05 % of range を加算
- CT6847A の接続可能本数は最大3本

(5) CT9555, CT9556, CT9557 センサユニット

- センサー確度を適用 (出力同軸ケーブル長 1.6 m 以内において規定)
- RMS 出力、TOTAL OUTPUT 出力時はセンサユニットの確度を加算

(6) U8977 3CH 電流ユニット

- U8977 確度 + センサー確度
- CT6847A の接続可能本数は最大2本

(7) M7103 電力計測モジュール

- M7103 確度 + センサー確度
- CT6847A の接続可能本数は最大2本

保守・サービス

故障と思われるときは、お買上店（販売店）が最寄りの営業拠点にご連絡ください。

⚠ 注意

- 本器の汚れをとるときは、柔らかい布に水か中性洗剤を少量含ませて、軽く拭く。

ベンジン、アルコール、アセトン、エーテル、ケトン、シンナー、ガソリン系を含む洗剤などを使用したり、強く拭いたりすると、本器が変形、変色することがあります。



本器を輸送するときは、次の事項をお守りください。

- オプションを本器から外す。
- 修理を依頼する場合は、故障内容を書き添える。
- 二重梱包をする。

輸送中に、本器などが破損するおそれがあります。

校正

校正周期は、お客様のご使用状況や環境などにより異なります。お客様のご使用状況や環境に合わせ校正周期を定めていただき、弊社に定期的に校正を依頼してください。

廃棄

本器を廃棄するときは、地域で定められた規則に従って処分してください。

保証書

HIOKI

形名 CT6841A, CT6843A, CT6844A, CT6845A, CT6846A	製造番号	保証期間 購入日 年 月から3年間
--	------	----------------------

お客様のご住所：〒 _____

お名前： _____

お客様へのお願い

- ・保証書は再発行いたしませんので、大切に保管してください。
- ・「形名・製造番号・購入日」および「ご住所・お名前」をご記入ください。
- ※ご記入いただきました個人情報は修理サービスの提供および製品の紹介のみに使用します。

本製品は弊社の規格に従った検査に合格したことを証明します。本製品が故障した場合は、お買い求め先にご連絡ください。以下の保証内容に従い、本製品を修理または新品に交換します。ご連絡の際は、本書をご提示ください。

保証内容

- 保証期間中は、本製品が正常に動作することを保証します。保証期間は購入日から3年間です。購入日が不明な場合は、本製品の製造年月（製造番号の左4桁）から3年間を保証期間とします。
- 本製品にACアダプターが付属している場合、そのACアダプターの保証期間は購入日から1年間です。
- 測定値などの確度の保証期間は、製品仕様にて別途規定しています。
- それぞれの保証期間内に本製品またはACアダプターが故障した場合、その故障の責任が弊社にあると弊社が判断したときは、本製品またはACアダプターを無償で修理または新品と交換します。
- 以下の故障、損傷などは、無償修理または新品交換の保証の対象外とします。
 1. 消耗品、有寿命部品などの故障と損傷
 2. コネクター、ケーブルなどの故障と損傷
 3. お買い上げ後の輸送、落下、移設などによる故障と損傷
 4. 取扱説明書、本体注意ラベル、刻印などに記載された内容に反する不適切な取り扱いによる故障と損傷
 5. 法令、取扱説明書などで要求された保守・点検を怠ったことにより発生した故障と損傷
 6. 火災、風水害、地震、落雷、電源の異常（電圧、周波数など）、戦争・暴動、放射能汚染、そのほかの不可抗力による故障と損傷
 7. 外観の損傷（筐体の傷、変形、退色など）
 8. そのほかその責任が弊社にあるとみなされない故障と損傷
 9. また、弊社の許可なく筐体を開けるなどの分解を行った場合
- 以下の場合は、本製品を保証の対象外とします。修理、校正などもお断りします。
 1. 弊社以外の企業、機関、もしくは個人が本製品を修理した場合、または改造した場合
 2. 特殊な用途（宇宙用、航空用、原子力用、医療用、車両制御用など）の機器に本製品を組み込んで使用することを、事前に弊社にご連絡いただかない場合
- 製品を使用したことにより発生した損失に対しては、その損失の責任が弊社にあると弊社が判断した場合、本製品の購入金額までを補償します。ただし、以下の損失に対しては補償しません。
 1. 本製品を使用したことにより発生した被測定物の損害に起因する二次的な損害
 2. 本製品による測定の結果に起因する損害
 3. 本製品と互いに接続した（ネットワーク経由の接続を含む）本製品以外の機器への損害
- 製造後一定期間を経過した製品、および部品の生産中止、不測の事態の発生などにより修理できない製品は、修理、校正などをお断りすることがあります。

サービス記録

年月日	サービス内容

日置電機株式会社



25-10 JA-3

保証書

HIOKI

形名 CT6847A	製造番号	保証期間 購入日 年 月から 1年間
---------------	------	-----------------------

お客様の住所：〒 _____

お名前： _____

お客様へのお願い

- ・保証書は再発行いたしませんので、大切に保管してください。
- ・「形名・製造番号・購入日」および「ご住所・お名前」をご記入ください。
- ※ご記入いただきました個人情報は修理サービスの提供および製品の紹介のみに使用します。

本製品は弊社の規格に従った検査に合格したことを証明します。本製品が故障した場合は、お買い求め先にご連絡ください。以下の保証内容に従い、本製品を修理または新品に交換します。ご連絡の際は、本書をご提示ください。

保証内容

- 保証期間中は、本製品が正常に動作することを保証します。保証期間は購入日から1年間です。購入日が不明な場合は、本製品の製造年月（製造番号の左4桁）から1年間を保証期間とします。
- 本製品にACアダプターが付属している場合、そのACアダプターの保証期間は購入日から1年間です。
- 測定値などの確度の保証期間は、製品仕様にて別途規定しています。
- それぞれの保証期間内に本製品またはACアダプターが故障した場合、その故障の責任が弊社にあると弊社が判断したときは、本製品またはACアダプターを無償で修理または新品と交換します。
- 以下の故障、損傷などは、無償修理または新品交換の保証の対象外とします。
 1. 消耗品、有寿命部品などの故障と損傷
 2. コネクター、ケーブルなどの故障と損傷
 3. お買い上げ後の輸送、落下、移設などによる故障と損傷
 4. 取扱説明書、本体注意ラベル、刻印などに記載された内容に反する不適切な取り扱いによる故障と損傷
 5. 法令、取扱説明書などで要求された保守・点検を怠ったことにより発生した故障と損傷
 6. 火災、風水害、地震、落雷、電源の異常（電圧、周波数など）、戦争・暴動、放射能汚染、そのほかの不可抗力による故障と損傷
 7. 外観の損傷（筐体の傷、変形、退色など）
 8. そのほかその責任が弊社にあるとみなされない故障と損傷
 9. また、弊社の許可なく筐体を開けるなどの分解を行った場合
- 以下の場合は、本製品を保証の対象外とします。修理、校正などもお断りします。
 1. 弊社以外の企業、機関、もしくは個人が本製品を修理した場合、または改造した場合
 2. 特殊な用途（宇宙用、航空用、原子力用、医療用、車両制御用など）の機器に本製品を組み込んで使用することを、事前に弊社にご連絡いただかない場合
- 製品を使用したことにより発生した損失に対しては、その損失の責任が弊社にあると弊社が判断した場合、本製品の購入金額までを補償します。ただし、以下の損失に対しては補償しません。
 1. 本製品を使用したことにより発生した被測定物の損害に起因する二次的な損害
 2. 本製品による測定の結果に起因する損害
 3. 本製品と互いに接続した（ネットワーク経由の接続を含む）本製品以外の機器への損害
- 製造後一定期間を経過した製品、および部品の生産中止、不測の事態の発生などにより修理できない製品は、修理、校正などをお断りすることがあります。

サービス記録

年月日	サービス内容

日置電機株式会社



25-10 JA-1

HIOKI

CT6841A

CT6843A

CT6844A

CT6845A

CT6846A

CT6847A

AC/DC CURRENT PROBE

Instruction Manual

EN

Contents

Introduction	5
Checking Package Contents.....	6
Option	6
Symbols and Abbreviations.....	6
Safety Information	8
Precautions for Use.....	9
Overview	13
Product overview.....	13
Part names	13
Measuring Current.....	14
Inspecting the device before use.....	14
Measurement procedure	15
Demagnetization (DEMAG) and zero adjustment (0 ADJ).....	17
Phase compensation values	18
Specifications	19
General specifications	19
Measurement specifications.....	21
Combined accuracy and conditions with connectable products.....	28
Maintenance and Service	36
Warranty Certificate	

Introduction

Thank you for choosing the Hioki CT6841A, CT6843A, CT6844A, CT6845A, CT6846A, CT6847A AC/DC Current Probe. To ensure you get the most out of this product over the long term, please read this manual carefully and keep it available for future reference.

Please review the separate Current Sensor Operating Precautions before using this device.

The main differences between model names are as follows.

Model name	Rated current	Measurable conductor diameter
CT6841A	20 A AC/DC	ø20 mm
CT6843A	200 A AC/DC	ø20 mm
CT6844A	500 A AC/DC	ø20 mm
CT6845A	500 A AC/DC	ø50 mm
CT6846A	1000 A AC/DC	ø50 mm
CT6847A	1400 A AC	ø50 mm
	2000 A DC	

Information on download site

For details on the product application, the update file for the device, and the instruction manual, please check Hioki's website:

<https://cloud.gennect.net/d/>



Request for product user registration

We kindly request that you visit the following link to register your product to receive critical updates and information about the product:

<https://www.hioki.com/global/support/myhioki/registration/>



Target audience

This manual has been written for use by individuals who use the product or provide information about how to use the product.

In explaining how to use the product, it assumes electrical knowledge (equivalent of the knowledge possessed by a graduate of an electrical program at a technical high school).

Checking Package Contents

Upon receiving the device, inspect it for any damage or anomalies. If you discover any damage or find that the product does not perform as indicated in the specifications, please contact your authorized Hioki distributor or retailer.

Device

- CT6841A, CT6843A, CT6844A, CT6845A, CT6846A, or CT6847A
AC/DC Current Probe

Included accessories

- Marking bands (6 pcs.)
- Carrying case
- Instruction manual
- Current Sensor Operating Precautions (0990A901)

Option

The optional equipment listed below is available for the device. To purchase any optional equipment, please contact your authorized Hioki distributor or retailer. Please note that optional equipment offerings are subject to change without advance notice. For the latest information, check Hioki's website.

- CT9902 Extension Cable (5 m)
 - The output cable of the device can be extended by 5 m with one extension cable, and up to a maximum length of 10 m by using two extension cables.
 - Up to two extension cables can be used.
The performance of the device is not guaranteed if three or more cables are used.
 - When connected to the PW8001 or PW6001, accuracy can be guaranteed by setting the LPF to 500 kHz (applies only to the CT6847A).
 - The following values are added to the specifications of the device for each extension cable.
 - Amplitude accuracy: $\pm 0.1\%$ of reading ($DC \leq f_1 \leq 1\text{ kHz}$)
 $\pm(0.5 + 0.01 \times f_1\text{ kHz})\%$ of reading ($1\text{ kHz} < f_1$)
 - Phase accuracy: $\pm(0.1 \times f_1\text{ kHz})^\circ$ ($1\text{ kHz} < f_1$)
 - Output noise (Reference value): $(500 \times f_2\text{ MHz})\ \mu\text{V}$ ($1\text{ MHz} \leq f_2$) (applies only to the CT6847A)
- f_1 : frequency, f_2 : frequency band of measuring instrument





Symbols and Abbreviations

Safety notations



This manual classifies the seriousness of risks and hazard levels as described below.





Indicates an imminently hazardous situation that, if not avoided, will result in death or serious injury.

 WARNING	Indicates a potentially hazardous situation that, if not avoided, could result in death or serious injury.
 CAUTION	Indicates a potentially hazardous situation that, if not avoided, could result in minor or moderate injury or potential risks of damage to the supported product (or to other property).
IMPORTANT	Provides important information and content necessary for operating or maintaining the product.
	Indicates a high-voltage hazard. Failure to verify safety or improper handling of the product will result in an electric shock, a burn, or injury, potentially leading to death.
	Indicates prohibited actions.
	Indicates mandatory actions.

Symbols on the product

	Indicates the presence of a potential hazard. See “Precautions for Use” (p. 9) and warning messages listed at the beginning of each operating instruction in the instruction manual, as well as the accompanying document entitled Current Sensor Operating Precautions.
	Indicates that the product can only be used at a location on a wire with sufficient insulation for the circuit voltage.

Symbols for various standards

	Indicates that the product is covered by the Directive on Waste Electrical and Electronic Equipment (WEEE) in EU member nations. Dispose of the product by local regulations.
	Indicates that the product complies with standards mandated by EU directives.

Others

*	Indicates that additional information is described below.
p.	Indicates the page number to reference.

Accuracy labeling

The accuracy of a measuring instrument is indicated by defining limit values for errors as percentages of the reading, range, and full scale.

Reading (display value)	Indicates the value displayed on the measuring instrument. Limit values for reading errors are expressed as a percentage of the reading (% of reading or % rdg).
------------------------------------	--

Range	Indicates the measurement range of the measuring instrument. Limit values for range errors are expressed as a percentage of the range (% of range or % rng).
Full scale (rated current)	Indicates the rated current. Limit values for full-scale errors are expressed as a percentage of the full scale (% of full scale or % f.s.).

Safety Information

This device has been designed in accordance with the international standard IEC 61010 and has undergone rigorous safety testing prior to shipment. However, using the device in a way not specified in this manual may compromise its safety features. Carefully read the following safety notes before use.

DANGER

-  **Familiarize yourself with the contents of this manual before use.**
Failure to follow this guidance will result in misuse, leading to serious bodily injury or damage to the device.

WARNING

-  **If you have not previously used electrical measuring instruments, ensure adequate supervision by a technician with experience in electrical measurement.**
Failure to follow this guidance could result in electric shock. It could also cause serious incidents, such as heat generation, fire, or arc flash due to a short-circuit.

Precautions for Use

Observe the following precautions to ensure the safe use of the device and to maximize its capabilities.

WARNING

■ **Do not use the device in locations such as the following:**

- Where it would be subject to direct sunlight or high temperatures
- Where it would be exposed to corrosive or explosive gases
- Where it would be exposed to powerful electromagnetic radiation or close to objects carrying an electric charge
- Where it would be close to an inductive heating device (such as high-frequency inductive heating devices and IH cooktops)
- Where it would be subject to a large amount of mechanical vibration
- Where it would be exposed to water, oil, chemicals, or solvents
- Where it would be exposed to high humidity or condensation
- Where it would be exposed to an excessive amount of dust
- Where it would be unstable or inclined



Failure to follow this guidance could damage the device or cause it to malfunction, resulting in bodily injury.

Handling the device

DANGER

- **Do not use the device to measure bare conductors.**
- **Only make measurements of insulated wires where there is sufficient insulation for the circuit voltage.**



Failure to follow this guidance will cause serious bodily injury or a short-circuit fault.

 **DANGER**

- **Do not measure any current in excess of the maximum rated current.**

Failure to follow this guidance will cause overheating of the sensor, resulting in bodily injury, fire, or damage to the device.

CT6841A: The maximum rated current is 40 A when used with DC and frequencies of 100 kHz or less at temperatures up to 60 °C.

CT6843A: The maximum rated current is 300 A when used with DC and frequencies of 10 kHz or less at temperatures up to 60 °C.

CT6844A: The maximum rated current is 720 A when used with DC at temperatures up to 85 °C, and 500 A when used with frequencies of 10 kHz or less at temperatures up to 60 °C.

CT6845A: The maximum rated current is 750 A when used with DC and frequencies of 1 kHz or less at temperatures up to 60 °C.

CT6846A: The maximum rated current is 1200 A when used with DC and frequencies of 2 kHz or less at temperatures up to 40 °C.

CT6847A: The maximum rated current is 2000 A when used with DC at temperatures up to 70 °C, and 1400 A when used with frequencies of 40 Hz to 2 kHz at temperatures up to 85 °C.

With frequencies and operating temperatures other than those listed above, the measurable current is limited. Maximum input current values can be confirmed from the “Maximum rated current” (p. 21).



 **WARNING**

- **Do not use the device for measurements on any circuits that exceed the ratings or specifications of the device.**

Failure to follow this guidance will cause damage to the device or overheating, resulting in serious bodily injury.



- **Do not allow the cables to contact with the line under measurement.**

Failure to follow this guidance could damage the device or cause the circuit under measurement to short-circuit, resulting in bodily injury.

- **Check the cables for damaged insulation or exposed inner metal before use.**



Using a damaged cable will cause serious bodily injury. Contact your authorized Hioki distributor or reseller.

 **CAUTION**

- **Do not apply current to the device while the measuring instrument is powered off.**

Failure to follow this guidance could damage the device.

- **Do not touch the cores while the jaws are open.**

If static electricity is discharged into the cores, the device may be damaged.



- **Do not leave the carrying case in vehicles and other such locations where it would be subject to direct sunlight or high temperatures.**

In a high-temperature environment, the internal mechanisms of the case may deform.

- **Do not subject the device to vibration or mechanical shock while transporting or handling it.**

Failure to follow this guidance could damage the device.

- **Do not bend or pull on the cables at temperatures of 0 °C or lower.**

The cables could harden in low temperatures. Bending or pulling them under these conditions could break the cable or damage the insulation, resulting in electric shock.

-
- **Keep the jaws locked when the device is not in use.**

Leaving the jaws unlocked could allow dust or dirt to settle on the facing core surfaces, causing failure of the device.

- **Check that there is no overcurrent.**



Current that significantly exceeds the maximum input current of the device may flow when the equipment being measured is turned on and off, causing failure of the device.

- **Wear personal protective equipment (PPE) when using the device in an environment with a temperature of 40 °C or higher.**

An operator not wearing PPE may be burned as the temperature of the enclosure of the device increases.

IMPORTANT

- Do not allow any foreign object to become caught between the facing core surfaces of the jaws. Do not touch the facing core surfaces with your fingers. Failure to follow this guidance could adversely affect measurement accuracy and open/close operation.
- If debris affixes to the facing core surfaces of the jaw tips, gently wipe them with a soft, dry cloth. Dirt on the surfaces may adversely affect measurement accuracy.
- Do not drop the device or subject it to mechanical shock. Doing so could damage the facing core surfaces of the jaws, and adversely affect measurement.

Shipping precautions

Store the packaging materials after unpacking the device. Use the original packaging materials when shipping the device.

Overview

Product overview

The device is a clamp current sensor that can perform highly precise measurements of AC and DC currents. The device has excellent frequency (amplitude and phase) and temperature (sensitivity and offset) characteristics, and can be used for current measurement and high-precision power measurement.

Measurable range

	CT6841A	CT6843A	CT6844A	CT6845A	CT6846A	CT6847A
AC current	Up to 20 A	Up to 200 A	Up to 500 A		Up to 1000 A	Up to 1400 A
DC current						Up to 2000 A

Part names

CT6841A, CT6843A, CT6844A

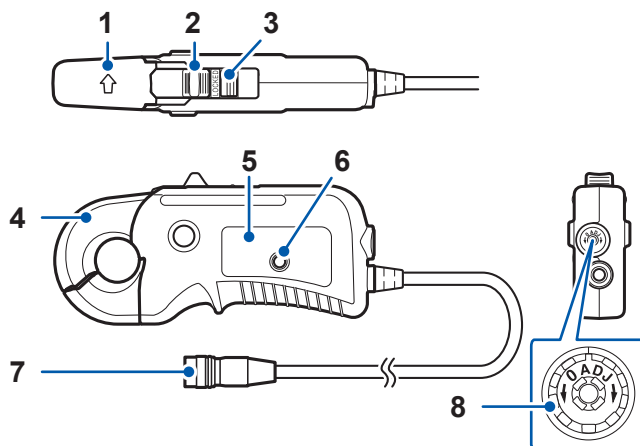

1	Current direction arrow
2	Open/close lever
3	Lock
4	Jaws

5	Instruction plate
6	Demagnetization (DEMA) button
7	Output connector
8	Zero adjustment dial (0 ADJ)

Serial number (rear)

For the latest information, check Hioki's website.

Do not remove this sticker because the number is required for product tracking.

CT6845A, CT6846A, CT6847A

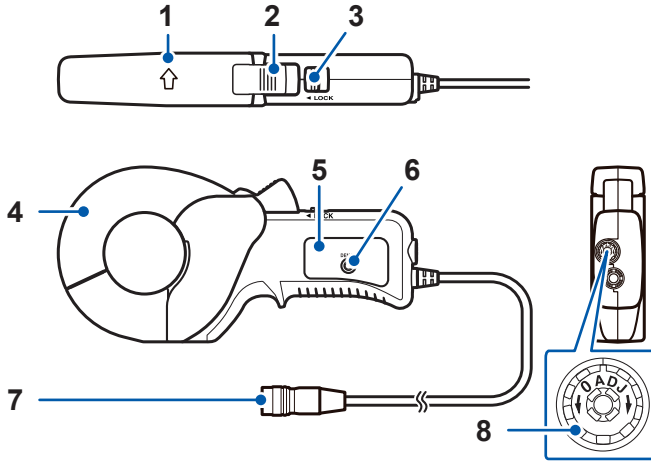

1	Current direction arrow
2	Open/close lever
3	Lock
4	Jaws

5	Instruction plate
6	Demagnetization (DEMAG) button
7	Output connector
8	Zero adjustment dial (0 ADJ)

Serial number (rear)

For the latest information, check Hioki's website.

Do not remove this sticker because the number is required for product tracking.

Measuring Current

Inspecting the device before use

Inspect the device for malfunctions or damage and check it for proper operation before use. If there is any malfunction or damage, please contact your authorized Hioki distributor or retailer.

Inspection item	Solution
Damage to cable insulation	If there is any damage, request repair and do not use the device.
Jaw crack or damage	Doing so could cause an electric shock.

⚠ CAUTION

- **Do not place any conductor that can carry a current with a frequency of 10 kHz or higher near the jaws.**

Even if the device is not clamped around a conductor, a nearby conductor carrying a high frequency current may cause the temperature of the jaws to rise and damage the device due to self-heating.



- **Do not connect the device to a measuring instrument that is powered on.**

Doing so may cause the device to malfunction or may prevent its specifications from being met.

The signal output circuit of the device includes protective resistance (output resistance). Use a measuring instrument with high input resistance to input the output of the device to a digital multimeter. (1 MΩ ± 10 % is recommended.)

Measurement procedure

- 1** Connect the device to a measuring instrument that is powered off.
- 2** Turn on the measuring instrument.
- 3** Perform demagnetization (DEMAG) and zero adjustment (0 ADJ).
See: "Demagnetization (DEMAG) and zero adjustment (0 ADJ)" (p. 17)
- 4** Unlock and open the jaws.

CT6841A, CT6843A, CT6844A

- (1) Unlock
- (2) Open the jaws (slide the open/close lever)

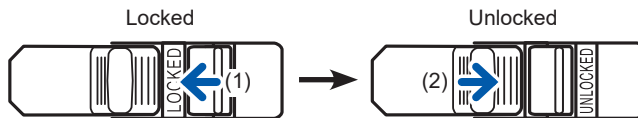

CT6845A, CT6846A, CT6847A

- (1) Unlock
- (2) Open the jaws (press the open/close lever)

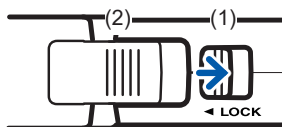

5 Clamp the device around only one conductor to measure, and then close the jaws.

IMPORTANT

Ensure the device is clamped around only one wire of the conductors. Regardless of whether it is the single-phase or three-phase, clamping the device around two or more wires together in a bundle will prevent accurate measurement of the load current.

- Check that the jaw tips are securely engaged.
- Clamping the device with the current direction arrow pointing to the source side will reverse the polarity of the output signal.

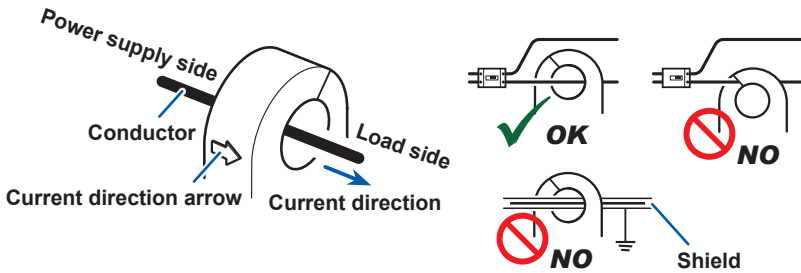

6 Lock the jaws, and then start measurement.

7 Remove the device from the conductor after measurement has finished.

8 Turn the measuring instrument off and disconnect the device from the measuring instrument.

- When measuring a DC or low-frequency (1 kHz or less) small current, the sensitivity of the device can be increased with the following method.
 1. Wrap the conductor under measurement in loops with a radius of at least 200 mm.
 2. Gather the loops together and clamp the sensor around them.
The conductor under measurement will pass through the sensor aperture one more time than the number of loops.
 3. Arrange the loops in a radial pattern.
 4. Measure the current.
- Measurement of high-frequency current is susceptible to common-mode noise if the device is clamped to the high-potential side of a circuit. If common-mode noise occurs, clamp the device to the low-potential side of the circuit.

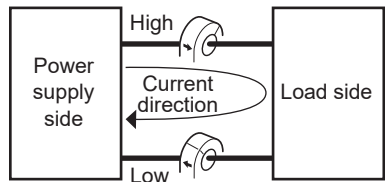

- Due to the operating principle of the device, harmonic noise of 1.65 MHz may be output.

- When measuring a high-frequency (1 kHz or more) large current, the effects of the conductor position may increase measurement errors or distort the waveform. Place the conductor to be measured as close as possible to the center of aperture of the jaws. Nearby conductors other than the one around which the device is clamped that are carrying high-frequency large currents (rated current or more, or 1 kHz or more) may increase measurement errors or distort the waveform. Keep the device as far away as possible from other conductors during measurement.
- Do not use the device to measure conductors with surface temperatures that exceed 105 °C (does not apply to the CT6847A).

Demagnetization (DEMAG) and zero adjustment (0 ADJ)

Immediately after the device is turned on or if an overcurrent exceeding the rated current is input, the device will output an offset. The offset will cause an error in DC current measurement, so perform demagnetization and zero adjustment as follows:

When connected to the CT9555, CT9556, or CT9557

- 1** Open the jaws and then press the demagnetization (DEMAG) buttons on the device and the CT9555, CT9556, or CT9557.
- 2** Open and close the jaws multiple times, and check that the display (offset output) on the measuring instrument is stable.
- 3** Lock the jaws.
- 4** Turn the zero adjustment dial (0 ADJ).

Check the offset output displayed on the measuring instrument and make adjustments until the value is within:

±0.5 mV (CT6841A)

±0.2 mV (CT6843A, CT6844A, CT6845A, CT6846A)

±0.1 mV (CT6847A)

When connected to equipment with a zero adjustment function

See: p. 28 (connectable devices)

- 1** Lock the jaws.
- 2** Align the depression on the zero adjustment dial (0 ADJ) with the fitting surface.
- 3** Execute the zero adjustment from the measuring instrument.

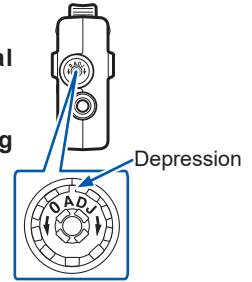

- Zero adjustment cannot be performed while a current is being input.
- The offset output varies depending on the surrounding environment, such as the temperature, terrestrial magnetism, and equipment that generates magnetic fields. Perform zero adjustment with the device at the location where you will measure current.
- Mechanical shocks such as dropping the device may cause the offset to shift.
- If zero adjustment is unsuccessful, perform demagnetization (DEMAG) several times with the jaws closed.

Phase compensation values

For phase compensation of the PW6001 or PW3390, enter the following compensation values (typical):

Model name	Frequency (kHz)	Phase difference (°)	Model name	Frequency (kHz)	Phase difference (°)
CT6841A	100	-3.59	CT6845A	10	-0.94
CT6843A	100	-3.96	CT6846A	10	-1.05
CT6844A	100	-3.92	CT6847A	10	-3.02

Devices with a memory function automatically set the phase compensation value, so it does not need to be entered manually.

Specifications

Any specifications where the model name is not listed apply to all six models.

Typical values are typical characteristic values of the device under the prescribed specifications. They are not guaranteed values.

General specifications

Operating environment	Indoor use, pollution degree 2, altitude up to 2000 m (6562 ft.)
Operating temperature and humidity range	-40 °C to 85 °C (-40 °F to 185 °F), 80 % RH or less (non-condensing) (For the CT6847A, this range also includes the temperature increase of the line under measurement.)
Storage temperature and humidity range	-40 °C to 85 °C (-40 °F to 185 °F), 80 % RH or less (non-condensing)
Standards	Safety: EN 61010 EMC: EN 61326
Withstand voltage	4.26 kV AC/DC (sensitivity current: 1 mA), 50 Hz/60 Hz, 1 minute Between jaws and output terminal (when attached to line under measurement)

Power supply (power supplied from Hioki instruments equipped with an ME15W connector or an external DC power supply)

CT6841A, CT6843A, CT6844A, CT6845A, CT6846A	Rated supply voltage	± 11 V to ± 15 V (tracking)
CT6841A	Maximum rated current	± 200 mA (during measurement of 20 A current with 55 Hz, when ± 12 V power is supplied)
	Maximum rated power	5 VA or less (during measurement of 20 A current with 55 Hz, when ± 12 V power is supplied)
CT6843A	Maximum rated current	± 250 mA (during measurement of 200 A current with 55 Hz, when ± 12 V power is supplied)
	Maximum rated power	6 VA or less (during measurement of 200 A current with 55 Hz, when ± 12 V power is supplied)
CT6844A	Maximum rated current	± 300 mA (during measurement of 500 A current with 55 Hz, when ± 12 V power is supplied)
	Maximum rated power	7 VA or less (during measurement of 500 A current with 55 Hz, when ± 12 V power is supplied)
CT6845A	Maximum rated current	± 300 mA (during measurement of 500 A current with 55 Hz, when ± 12 V power is supplied)
	Maximum rated power	7 VA or less (during measurement of 500 A current with 55 Hz, when ± 12 V power is supplied)
CT6846A	Maximum rated current	± 300 mA (during measurement of 1000 A current with 55 Hz, when ± 12 V power is supplied)
	Maximum rated power	7 VA or less (during measurement of 1000 A current with 55 Hz, when ± 12 V power is supplied)
CT6847A	Rated supply voltage	± 12 V (tracking)
	Maximum rated current	± 550 mA (during measurement of ± 2000 A DC current, when ± 12 V power is supplied)
	Maximum rated power	14 VA (during measurement of ± 2000 A DC current, when ± 12 V power is supplied)
	Normal consumption current	± 400 mA (during measurement of ± 1400 A DC current with 55 Hz, when ± 12 V power is supplied)
	Normal power consumption	10 VA (during measurement of ± 1400 A DC current with 55 Hz, when ± 12 V power is supplied)

Interface Dedicated interface (ME15W)

Dimensions (excluding protrusions and cable)

CT6841A, CT6843A, CT6844A	Approx. 153W × 67H × 25D mm (6.0W × 2.6H × 1.0D in.)
CT6845A, CT6846A, CT6847A	Approx. 238W × 116H × 35D mm (9.4W × 4.6H × 1.4D in.)

Dimensions of jaws

CT6841A, CT6843A, CT6844A	Approx. 63H × 25D mm (2.5H × 1.0D in.)
CT6845A, CT6846A, CT6847A	Approx. 116H × 35D mm (4.6H × 1.4D in.)

Output cable length Approx. 3 m (118.1 in.)

Weight

CT6841A	Approx. 370 g (13.1 oz.)
CT6843A	Approx. 380 g (13.4 oz.)
CT6844A	Approx. 400 g (14.1 oz.)
CT6845A	Approx. 860 g (30.3 oz.)
CT6846A	Approx. 990 g (34.9 oz.)
CT6847A	Approx. 1040 g (36.7 oz.)

Product warranty duration

CT6841A, CT6843A, CT6844A, CT6845A, CT6846A	3 years (excluding the jaws and cable)
CT6847A	1 year

Included accessories See: p. 6**Option** See: p. 6

Memory function Instruments with a memory function can load the sensor information of the device.
Compatible models: PW8001, PW4001, M7103

Measurement specifications**Measurement method** Flux-gate-type zero-flux**Rated current** See: p. 5

Maximum rated current Not exceeding the frequency derating*¹ curves shown below.
*1. Defined at the conductor center position with no proximity current and no external magnetic field

CT6841A

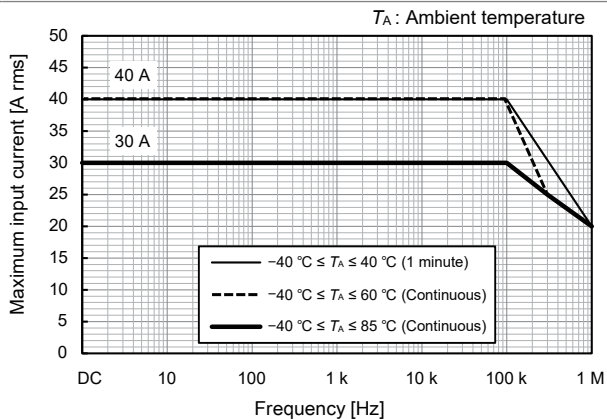

CT6843A

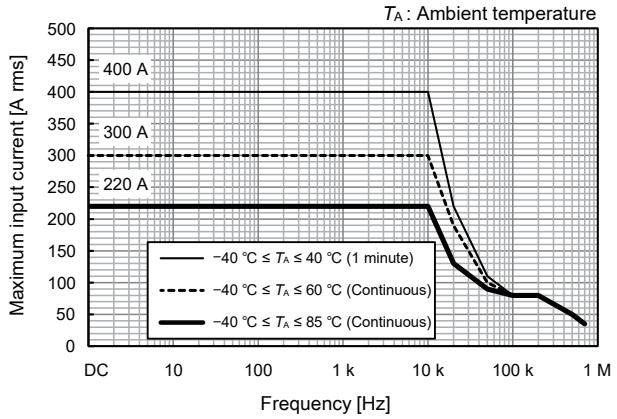

CT6844A

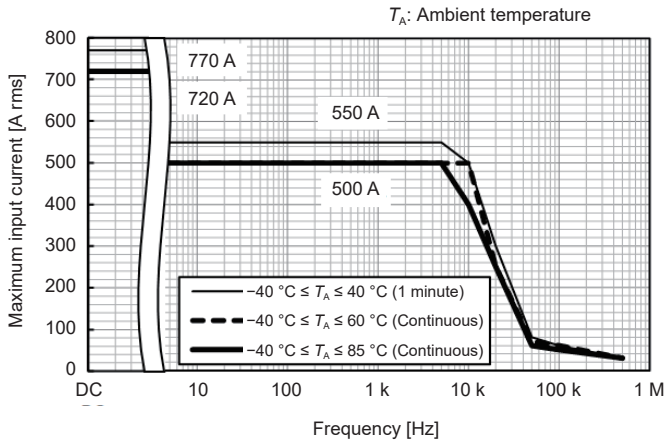

CT6845A

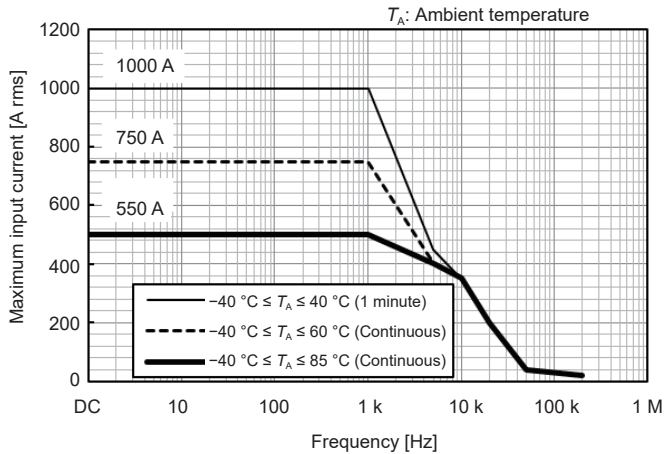

CT6846A

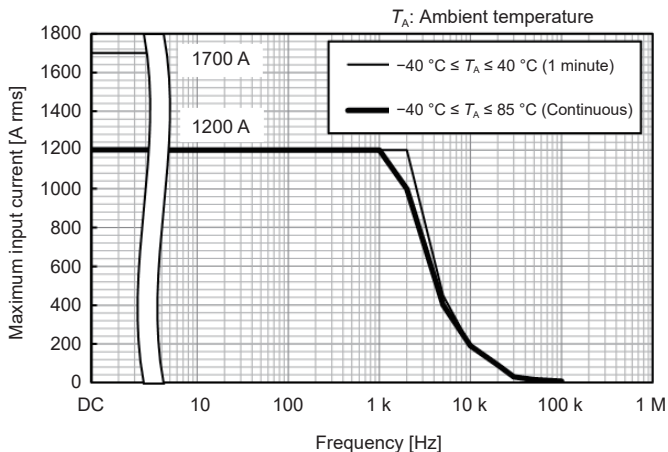

CT6847A

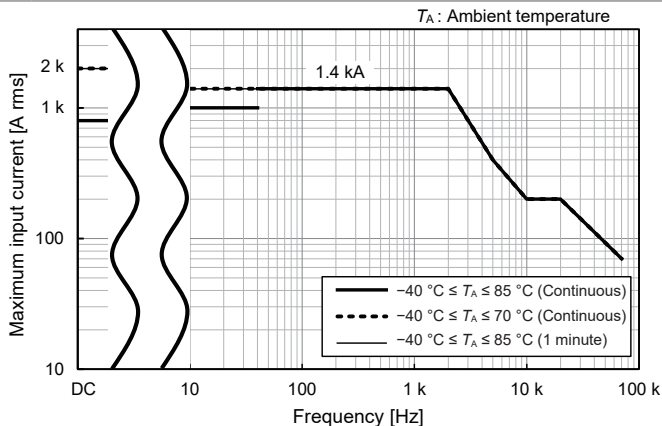

Maximum peak current

<p>CT6841A, CT6843A, CT6844A, CT6845A, CT6846A</p>	<p>Not exceeding the frequency derating curve However, up to the following values are permitted at temperatures up to 40 °C and for 20 ms or less (design value, outside of accuracy guarantee range) CT6841A: ±60 A peak CT6843A: ±600 A peak CT6844A: ±800 A peak CT6845A: ±1500 A peak CT6846A: ±1900 A peak</p>
<p>CT6847A</p>	<p>Up to ±2400 A peak is permitted at a temperature of 40 °C or less and within 1 period of a periodic waveform of 10 ms or more (design value, outside of accuracy guarantee range)</p>

Measurable conductor diameter

CT6841A, CT6843A, CT6844A	ø20 mm or less
CT6845A, CT6846A, CT6847A	ø50 mm or less

Output voltage

CT6841A	100 mV/A
CT6843A	10 mV/A
CT6844A, CT6845A	4 mV/A
CT6846A	2 mV/A
CT6847A	1 mV/A

Output resistance 50 Ω ±10 Ω

Offset adjustment range

CT6841A	±4 mV
CT6843A, CT6844A, CT6845A, CT6846A	±2 mV
CT6847A	±700 μV Typical

Demagnetization (DEMAG) function Available

Accuracy specifications

Accuracy guarantee conditions

Accuracy guarantee duration:	1 year
Opening and closing:	10,000 cycles or less
Accuracy guarantee temperature and humidity range:	-40 °C to 85 °C (-40 °F to 185 °F), 80 % RH or less (However, a temperature coefficient is added to the measurement accuracy when outside the range of 0 °C to 40 °C [32 °F to 104 °F].)
Warm-up time:	Unnecessary
Input waveform:	DC or sine wave
Input resistance:	1 MΩ ±10 % measuring instrument
Line-to-earth voltage:	0 V
External magnetic field:	None
Conductor position:	Center of jaws (However, add the effects of the conductor position to the measurement accuracy if deviated from the center position.)
Demagnetization:	Post execution
Offset voltage:	
CT6841A	Post adjustment to ±0.5 mV or less
CT6843A, CT6844A, CT6845A, CT6846A	Post adjustment to ±0.2 mV or less
CT6847A	Post adjustment to ±0.1 mV or less
Power supply:	Use Hioki instruments with an ME15W connector

Measurement accuracy (CT6841A, CT6843A)

Frequency	CT6841A		CT6843A	
	Amplitude \pm [(% of reading) + (% of full scale)]	Phase	Amplitude \pm [(% of reading) + (% of full scale)]	Phase
DC	0.2 % + 0.05 %	—	0.2 % + 0.02 %	—
DC < f ≤ 100 Hz	0.2 % + 0.01 %	±0.1°	0.2 % + 0.01 %	±0.1°
100 Hz < f ≤ 500 Hz	0.3 % + 0.02 %	±0.2°	0.3 % + 0.02 %	±0.2°
500 Hz < f ≤ 1 kHz	0.5 % + 0.02 %	±0.5°	0.5 % + 0.02 %	±0.5°
1 kHz < f ≤ 5 kHz	1 % + 0.02 %	±1°	1 % + 0.02 %	±1°
5 kHz < f ≤ 10 kHz	1.5 % + 0.02 %	±1.5°	1.5 % + 0.02 %	±1.5°
10 kHz < f ≤ 50 kHz	2 % + 0.02 %	±(0.5 + 0.1 × f)°	5 % + 0.02 %	±(0.5 + 0.1 × f)°
50 kHz < f ≤ 100 kHz	5 % + 0.05 %		10 % + 0.05 %	
100 kHz < f ≤ 300 kHz	10 % + 0.05 %		15 % + 0.05 %	
300 kHz < f ≤ 500 kHz	15 % + 0.05 %		30 % + 0.05 %	
500 kHz < f ≤ 1 MHz	30 % + 0.05 %		—	
Frequency band	2 MHz (±3 dB, Typical)	—	700 kHz (±3 dB, Typical)	—

- The unit for f in the accuracy equations is kHz.
- The amplitude and phase accuracy are defined for an input current not more than a current of 110 % of full scale and within the frequency derating range. However, the design value is defined for the frequency range of DC < f < 10 Hz.
- If the input is between 100 % of full scale and 110 % of full scale, ±0.03 % of reading is added to the amplitude accuracy.

Measurement accuracy (CT6844A, CT6845A)

Frequency	CT6844A		CT6845A	
	Amplitude \pm [(% of reading) + (% of full scale)]	Phase	Amplitude \pm [(% of reading) + (% of full scale)]	Phase
DC	0.2 % + 0.02 %	—	0.2 % + 0.02 %	—
DC < f ≤ 100 Hz	0.2 % + 0.01 %	±0.1°	0.2 % + 0.01 %	±0.1°
100 Hz < f ≤ 500 Hz	0.3 % + 0.02 %	±0.2°	0.3 % + 0.02 %	±0.2°
500 Hz < f ≤ 1 kHz	0.5 % + 0.02 %	±0.5°	0.5 % + 0.02 %	±0.5°
1 kHz < f ≤ 5 kHz	1 % + 0.02 %	±1°	1 % + 0.02 %	±(0.5 × f)°
5 kHz < f ≤ 10 kHz	1.5 % + 0.02 %	±1.5°	1.5 % + 0.02 %	
10 kHz < f ≤ 20 kHz	5 % + 0.02 %	±(0.15 × f)°	5 % + 0.02 %	
20 kHz < f ≤ 50 kHz			10 % + 0.05 %	
50 kHz < f ≤ 100 kHz	15 % + 0.05 %		30 % + 0.05 %	
100 kHz < f ≤ 300 kHz	30 % + 0.05 %		—	—
Frequency band	500 kHz (±3 dB, Typical)		—	200 kHz (±3 dB, Typical)

- The unit for f in the accuracy equations is kHz.
- CT6844A: The amplitude and phase accuracy are defined for an input current not more than the rated current and within the frequency derating range. However, the design value is defined for the frequency range of DC < f < 10 Hz.
- CT6845A: The amplitude and phase accuracy are defined for an input current not more than a current of 110 % of full scale and within the frequency derating range. However, the design value is defined for the frequency range of DC < f < 10 Hz. If the input is between 100 % of full scale and 110 % of full scale, ±0.03 % of reading is added to the amplitude accuracy.

Measurement accuracy (CT6846A, CT6847A)

Frequency	CT6846A		CT6847A	
	Amplitude ± [(% of reading) + (% of full scale)]	Phase	Amplitude ± [(% of reading) + (% of full scale)]	Phase
DC	0.2 % + 0.02 %	—	0.15 % + 0.01 %	—
DC < f ≤ 16 Hz	0.2 % + 0.01 %	±0.1°	0.2 % + 0.01 %	±0.1°
16 Hz < f ≤ 100 Hz			0.15 % + 0.01 %	
100 Hz < f ≤ 500 Hz	0.5 % + 0.02 %	±0.2°	0.5 % + 0.02 %	±(0.1 + 0.5 × f)°
500 Hz < f ≤ 1 kHz	1 % + 0.02 %	±0.5°	1 % + 0.02 %	
1 kHz < f ≤ 5 kHz	2 % + 0.02 %	±(0.7 × f)°	2 % + 0.02 %	
5 kHz < f ≤ 10 kHz	5 % + 0.02 %		±(0.45 × f) % + 0.02 %	
10 kHz < f ≤ 20 kHz	30 % + 0.02 %		±(0.45 × f) % + 0.05 %	
20 kHz < f ≤ 50 kHz		—		
Frequency band	100 kHz (±3 dB, Typical)	—	70 kHz (-3 dB, Typical)	—

- The unit for f in the accuracy equations is kHz.
- CT6846A: The amplitude and phase accuracy are defined for an input current not more than a current of 110 % of full scale and within the frequency derating range. However, the design value is defined for the frequency range of DC < f < 10 Hz. If the input is between 100 % of full scale and 110 % of full scale, ±0.03 % of reading is added to the amplitude accuracy.
- CT6847A: The amplitude and phase accuracy are defined for an input current not more than the rated current and within the frequency derating range. However, the design value is defined for the frequency range of DC < f < 10 Hz. Full scale is specified as 2000 A (or 2 V).

Linearity error*1 *2 ±20 ppm Typical (23 °C)

*1. Defined with the difference between the calculated regression line and the measured point when the output voltage is measured with the input current (DC) changed as follows.

CT6841A: +20 A → 0 A → -20 A → 0 A → +20 A at intervals of 4 A

CT6843A: +200 A → 0 A → -200 A → 0 A → +200 A at intervals of 40 A

CT6844A, CT6845A: +500 A → 0 A → -500 A → 0 A → +500 A at intervals of 100 A

CT6846A: +1000 A → 0 A → -1000 A → 0 A → +1000 A at intervals of 200 A

CT6847A: +2000 A → 0 A → -2000 A → 0 A → +2000 A at intervals of 400 A

*2. Defined with the rated current ratio.

Output noise

CT6841A	1.2 mV rms or less (≤1 MHz)
CT6843A, CT6844A	900 μV rms or less (≤1 MHz)
CT6845A	700 μV rms or less (≤1 MHz)
CT6846A	600 μV rms or less (≤1 MHz)
CT6847A	200 μV rms or less (≤100 kHz)

Common-mode voltage rejection ratio (CMRR)

	CT6841A	CT6843A	CT6844A	CT6845A	CT6846A	CT6847A
DC to 1 kHz	140 dB or more	150 dB or more	150 dB or more	150 dB or more	150 dB or more	130 dB or more
1 kHz to 10 kHz	125 dB or more	135 dB or more	135 dB or more	130 dB or more	130 dB or more	120 dB or more
10 kHz to 50 kHz	100 dB or more	115 dB or more	120 dB or more	100 dB or more	100 dB or more	100 dB or more
50 kHz to 100 kHz					—	—
100 kHz to 300 kHz	80 dB or more	95 dB or more	100 dB or more	—	—	—
300 kHz to 500 kHz			—	—	—	—
500 kHz to 1 MHz			—	—	—	—

(Effect on output voltage/common-mode voltage)

Temperature coefficient

The following numerical values are added to the measurement accuracy according to the temperature difference of 0 °C or 40 °C if operating temperatures are outside 0 °C to 40 °C.

CT6841A, CT6843A, CT6844A, CT6845A, CT6846A	Amplitude sensitivity: ± 0.01 % of reading/ $^{\circ}\text{C}$ Offset voltage: ± 0.005 % of full scale/ $^{\circ}\text{C}$
CT6847A	Amplitude sensitivity: ± 50 ppm of reading/ $^{\circ}\text{C}$ Offset voltage: ± 10 ppm of full scale/ $^{\circ}\text{C}$

Effects of conductor position (For a conductor with a wire diameter of 5 mm in the case of CT6841A and CT6843A, or 10 mm in the case of CT6844A, CT6845A, CT6846A, and CT6847A)

CT6841A	DC to 100 Hz: ± 0.1 % of reading or less (20 A input)
CT6843A, CT6844A	DC to 100 Hz: ± 0.1 % of reading or less (100 A input)
CT6845A, CT6846A	DC to 100 Hz: ± 0.2 % of reading or less (100 A input)
CT6847A	DC to 100 Hz: ± 0.15 % of reading or less (100 A input)

Effects of magnetization

CT6841A	10 mA or less (converted to input current, after input of 20 A DC)
CT6843A	30 mA or less (converted to input current, after input of 200 A DC)
CT6844A, CT6845A	75 mA or less (converted to input current, after input of 500 A DC)
CT6846A	150 mA or less (converted to input current, after input of 1000 A DC)
CT6847A	150 mA or less (converted to input current, after input of 2000 A DC)

Effects of external magnetic field (converted to input current, DC or 60 Hz magnetic field of 400 A/m)

CT6841A, CT6843A	50 mA or less
CT6844A	100 mA or less
CT6845A, CT6846A, CT6847A	150 mA or less

Effects of radiated radio-frequency electromagnetic field

CT6841A, CT6843A, CT6844A, CT6845A, CT6846A	6 % of full scale or less at 10 V/m
CT6847A	3 % of full scale or less at 10 V/m

Effects of conducted radio-frequency electromagnetic field

CT6841A, CT6843A, CT6844A, CT6845A, CT6846A	6 % of full scale or less at 10 V
CT6847A	3 % of full scale or less at 10 V

Combined accuracy and conditions with connectable products

- The accuracy addition under each condition as defined in the specifications of the measuring instrument and sensor will also apply.
- Defined after zero adjustment.
- Specified after performing zero adjustment with the zero adjustment function of this device when using the CT9555, CT9556, or CT9557 Sensor Units.

CT6841A

(1) PW8001 Power Analyzer

U7001

Frequency	Current/active power	Phase
	± [(% of reading) + (% of range)]	
DC	0.22 % + 0.1 %	U7001 accuracy + sensor accuracy
45 Hz ≤ f ≤ 66 Hz	0.22 % + 0.06 %	
Band other than DC or 45 Hz ≤ f ≤ 66 Hz	U7001 accuracy + sensor accuracy (full-scale errors also take into account sensor ratings)	

- U7001 accuracy + sensor accuracy (full-scale errors also take into account sensor ratings) for other measurement items
- Add ±0.15 % of range for the 400 mA and 800 mA ranges

U7005

Frequency	Current/active power	Phase
	± [(% of reading) + (% of range)]	
DC	0.22 % + 0.08 %	U7005 accuracy + sensor accuracy
45 Hz ≤ f ≤ 66 Hz	0.21 % + 0.03 %	
Band other than DC or 45 Hz ≤ f ≤ 66 Hz	U7005 accuracy + sensor accuracy (full-scale errors also take into account sensor ratings)	

- U7005 accuracy + sensor accuracy (full-scale errors also take into account sensor ratings) for other measurement items
- Add ±2 % of range for the 400 mA range
- Add ±1 % of range for the 800 mA range
- Add ±0.1 % of range for the 2 A range

(2) PW4001 Power Analyzer

Frequency	Current/active power	Phase
	\pm [(% of reading) + (% of range)]	
DC	0.23 % + 0.06 %	PW4001 accuracy + sensor accuracy
$45 \text{ Hz} \leq f \leq 66 \text{ Hz}$	0.23 % + 0.02 %	
Band other than DC or $45 \text{ Hz} \leq f \leq 66 \text{ Hz}$	PW4001 accuracy + sensor accuracy (full-scale errors also take into account sensor ratings)	

- The accuracies shown in this table only apply when the PW4001 data refresh rate is 200 ms or 50 ms.
- When the PW4001 data refresh rate is 10 ms or 1 ms: PW4001 accuracy + sensor accuracy (full-scale errors also take into account sensor ratings)
- PW4001 accuracy + sensor accuracy (full-scale errors also take into account sensor ratings) for other measurement items
- Add ± 0.36 % of range for the 0.4 A range
- Add ± 0.16 % of range for the 0.8 A range
- Add ± 0.05 % of range for the 2 A range
- Add ± 0.02 % of range for the 4 A range

(3) PW6001 Power Analyzer

Frequency	Current	Active power	Phase
	\pm [(% of reading) + (% of range)]		
DC	0.22 % + 0.08 %	0.22 % + 0.1 %	PW6001 accuracy + sensor accuracy
$45 \text{ Hz} \leq f \leq 66 \text{ Hz}$	0.22 % + 0.04 %	0.22 % + 0.05 %	
Band other than DC or $45 \text{ Hz} \leq f \leq 66 \text{ Hz}$	PW6001 accuracy + sensor accuracy (full-scale errors also take into account sensor ratings)		

- PW6001 accuracy + sensor accuracy (full-scale errors also take into account sensor ratings) for other measurement items
- Add ± 2 % of range for the 400 mA range
- Add ± 1 % of range for the 800 mA range
- Add ± 0.1 % of range for the 2 A range

(4) PW3390 Power Analyzer

Frequency	Current/active power	Phase
	\pm [(% of reading) + (% of range)]	
DC	0.25 % + 0.12 %	PW3390 accuracy + sensor accuracy
$45 \text{ Hz} \leq f \leq 66 \text{ Hz}$	0.24 % + 0.07 %	
Band other than DC or $45 \text{ Hz} \leq f \leq 66 \text{ Hz}$	PW3390 accuracy + sensor accuracy (full-scale errors also take into account sensor ratings)	

- PW3390 accuracy + sensor accuracy (full-scale errors also take into account sensor ratings) for other measurement items
- Add ± 0.15 % of range for the 0.4 A and 0.8 A ranges

(5) CT9555, CT9556, CT9557 Sensor Unit

- Apply sensor accuracy (defined with an output coaxial cable length of 1.6 m or less).
- Add the accuracy of sensor unit when RMS or total output is used.

(6) U8977 3CH Current Unit

- U8977 accuracy + sensor accuracy

(7) M7103 Power Measurement Module

- M7103 accuracy + sensor accuracy

CT6843A, CT6844A, CT6845A, CT6846A

(1) PW8001 Power Analyzer

U7001

Frequency	Current/active power	Phase
	\pm [(% of reading) + (% of range)]	
DC	0.22 % + 0.07 %	U7001 accuracy + sensor accuracy
45 Hz \leq f \leq 66 Hz	0.22 % + 0.06 %	
Band other than DC or 45 Hz \leq f \leq 66 Hz	U7001 accuracy + sensor accuracy (full-scale errors also take into account sensor ratings)	

- U7001 accuracy + sensor accuracy (full-scale errors also take into account sensor ratings) for other measurement items
- CT6843A: Add ± 0.15 % of range for the 4 A and 8 A ranges
- CT6844A, CT6845A: Add ± 0.15 % of range for the 10 A and 20 A ranges
- CT6846A: Add ± 0.15 % of range for the 20 A and 40 A ranges

U7005

Frequency	Current/active power	Phase
	\pm [(% of reading) + (% of range)]	
DC	0.22 % + 0.05 %	U7005 accuracy + sensor accuracy
45 Hz \leq f \leq 66 Hz	0.21 % + 0.03 %	
Band other than DC or 45 Hz \leq f \leq 66 Hz	U7005 accuracy + sensor accuracy (full-scale errors also take into account sensor ratings)	

- U7005 accuracy + sensor accuracy (full-scale errors also take into account sensor ratings) for other measurement items
- CT6843A: Add ± 1 % of range for the 4 A range
Add ± 0.5 % of range for the 8 A range
Add ± 0.1 % of range for the 20 A range
- CT6844A, CT6845A: Add ± 1 % of range for the 10 A range
Add ± 0.5 % of range for the 20 A range
Add ± 0.1 % of range for the 50 A range
- CT6846A: Add ± 1 % of range for the 20 A range
Add ± 0.5 % of range for the 40 A range
Add ± 0.1 % of range for the 100 A range

(2) PW4001 Power Analyzer

Frequency	Current/active power	Phase
	\pm [(% of reading) + (% of range)]	
DC	0.23 % + 0.03 %	PW4001 accuracy + sensor accuracy
45 Hz \leq f \leq 66 Hz	0.23 % + 0.02 %	
Band other than DC or 45 Hz \leq f \leq 66 Hz	PW4001 accuracy + sensor accuracy (full-scale errors also take into account sensor ratings)	

- The accuracies shown in this table only apply when the PW4001 data refresh rate is 200 ms or 50 ms.
- When the PW4001 data refresh rate is 10 ms or 1 ms: PW4001 accuracy + sensor accuracy (full-scale errors also take into account sensor ratings)
- PW4001 accuracy + sensor accuracy (full-scale errors also take into account sensor ratings) for other measurement items
- CT6843A: Add ± 0.16 % of range for the 4 A range
Add ± 0.06 % of range for the 8 A range
Add ± 0.01 % of range for the 20 A range
- CT6844A, CT6845A: Add ± 0.16 % of range for the 10 A range
Add ± 0.06 % of range for the 20 A range
Add ± 0.01 % of range for the 50 A range
- CT6846A: Add ± 0.16 % of range for the 20 A range
Add ± 0.06 % of range for the 40 A range
Add ± 0.01 % of range for the 100 A range

(3) PW6001 Power Analyzer

Frequency	Current	Active power	Phase
	\pm [(% of reading) + (% of range)]		
DC	0.22 % + 0.05 %	0.22 % + 0.07 %	PW6001 accuracy + sensor accuracy
45 Hz \leq f \leq 66 Hz	0.22 % + 0.04 %	0.22 % + 0.05 %	
Band other than DC or 45 Hz \leq f \leq 66 Hz	PW6001 accuracy + sensor accuracy (full-scale errors also take into account sensor ratings)		

- PW6001 accuracy + sensor accuracy (full-scale errors also take into account sensor ratings) for other measurement items
- CT6843A: Add ± 1 % of range for the 4 A range
Add ± 0.5 % of range for the 8 A range
Add ± 0.1 % of range for the 20 A range
- CT6844A, CT6845A: Add ± 1 % of range for the 10 A range
Add ± 0.5 % of range for the 20 A range
Add ± 0.1 % of range for the 50 A range
- CT6846A: Add ± 1 % of range for the 20 A range
Add ± 0.5 % of range for the 40 A range
Add ± 0.1 % of range for the 100 A range

(4) PW3390 Power Analyzer

Frequency	Current/active power	Phase
	\pm [(% of reading) + (% of range)]	
DC	0.25 % + 0.09 %	PW3390 accuracy + sensor accuracy
45 Hz \leq f \leq 66 Hz	0.24 % + 0.07 %	
Band other than DC or 45 Hz \leq f \leq 66 Hz	PW3390 accuracy + sensor accuracy (full-scale errors also take into account sensor ratings)	

- PW3390 accuracy + sensor accuracy (full-scale errors also take into account sensor ratings) for other measurement items
- CT6843A: Add ± 0.15 % of range for the 4 A and 8 A ranges
- CT6844A, CT6845A: Add ± 0.15 % of range for the 10 A and 20 A ranges
- CT6846A: Add ± 0.15 % of range for the 20 A and 40 A ranges

(5) CT9555, CT9556, CT9557 Sensor Unit

- Apply sensor accuracy (defined with an output coaxial cable length of 1.6 m or less).
- Add the accuracy of sensor unit when RMS or total output is used.

(6) U8977 3CH Current Unit

- U8977 accuracy + sensor accuracy

(7) M7103 Power Measurement Module

- M7103 accuracy + sensor accuracy

CT6847A**(1) PW8001 Power Analyzer****U7001**

Frequency	Current/active power	Phase
	\pm [(% of reading) + (% of range)]	
DC	0.17 % + 0.06 %	—
45 Hz \leq f \leq 66 Hz	0.17 % + 0.06 %	U7001 accuracy + sensor accuracy
Band other than DC or 45 Hz \leq f \leq 66 Hz	U7001 accuracy + sensor accuracy (full-scale errors also take into account sensor ratings)	

- U7001 accuracy + sensor accuracy (full-scale errors also take into account sensor ratings) for other measurement items
- The following values are added to the current/active power accuracy.
 - Add ± 0.52 % of range for the 40 A range
 - Add ± 0.24 % of range for the 80 A range
 - Add ± 0.06 % of range for the 200 A range
- Up to seven CT6847A can be connected to the instrument

U7005

Frequency	Current/active power	Phase
	\pm [(% of reading) + (% of range)]	
DC	0.17 % + 0.04 %	—
45 Hz \leq f \leq 66 Hz	0.16 % + 0.03 %	U7005 accuracy + sensor accuracy
Band other than DC or 45 Hz \leq f \leq 66 Hz	U7005 accuracy + sensor accuracy (full-scale errors also take into account sensor ratings)	

- U7005 accuracy + sensor accuracy (full-scale errors also take into account sensor ratings) for other measurement items
- The following values are added to the current/active power accuracy.
 - Add ± 0.25 % of range for the 40 A range
 - Add ± 0.1 % of range for the 80 A range
 - Add ± 0.01 % of range for the 200 A range
- Up to seven CT6847A can be connected to the instrument

(2) PW4001 Power Analyzer

Frequency	Current/active power	Phase
	\pm [(% of reading) + (% of range)]	
DC	0.18 % + 0.02 %	—
45 Hz \leq f \leq 66 Hz	0.18 % + 0.02 %	PW4001 accuracy + sensor accuracy
Band other than DC or 45 Hz \leq f \leq 66 Hz	PW4001 accuracy + sensor accuracy (full-scale errors also take into account sensor ratings)	

- The accuracies shown in this table only apply when the PW4001 data refresh rate is 200 ms or 50 ms.
- When the PW4001 data refresh rate is 10 ms or 1 ms: PW4001 accuracy + sensor accuracy (full-scale errors also take into account sensor ratings)
- PW4001 accuracy + sensor accuracy (full-scale errors also take into account sensor ratings) for other measurement items
- The following values are added to the current/active power accuracy.
 - Add ± 0.16 % of range for the 40 A range
 - Add ± 0.06 % of range for the 80 A range
 - Add ± 0.01 % of range for the 200 A range

(3) PW6001 Power Analyzer

Frequency	Current	Active power	Phase
	\pm [(% of reading) + (% of range)]		
DC	0.17 % + 0.04 %	0.17 % + 0.06 %	—
45 Hz \leq f \leq 66 Hz	0.17 % + 0.03 %	0.17 % + 0.04 %	PW6001 accuracy + sensor accuracy
Band other than DC or 45 Hz \leq f \leq 66 Hz	PW6001 accuracy + sensor accuracy (full-scale errors also take into account sensor ratings)		

- PW6001 accuracy + sensor accuracy (full-scale errors also take into account sensor ratings) for other measurement items
- The following values are added to the current accuracy.
 - Add ± 0.22 % of range for the 40 A range
 - Add ± 0.095 % of range for the 80 A range
 - Add ± 0.02 % of range for the 200 A range
- The following values are added to the active power accuracy.
 - Add ± 0.31 % of range for the 40 A range
 - Add ± 0.135 % of range for the 80 A range
 - Add ± 0.03 % of range for the 200 A range
- Up to five CT6847A can be connected to the instrument

(4) PW3390 Power Analyzer

Frequency	Current/active power	Phase
	\pm [(% of reading) + (% of range)]	
DC	0.25 % + 0.09 %	—
45 Hz \leq f \leq 66 Hz	0.24 % + 0.07 %	PW3390 accuracy + sensor accuracy
Band other than DC or 45 Hz \leq f \leq 66 Hz	PW3390 accuracy + sensor accuracy (full-scale errors also take into account sensor ratings)	

- PW3390 accuracy + sensor accuracy (full-scale errors also take into account sensor ratings) for other measurement items
- The following values are added to the current/active power accuracy.
Add ± 0.49 % of range for the 40 A range
Add ± 0.215 % of range for the 80 A range
Add ± 0.05 % of range for the 200 A range
- Up to three CT6847A can be connected to the instrument

(5) CT9555, CT9556, CT9557 Sensor Unit

- Apply sensor accuracy (defined with an output coaxial cable length of 1.6 m or less).
- Add the accuracy of sensor unit when RMS or total output is used.

(6) U8977 3CH Current Unit

- U8977 accuracy + sensor accuracy
- Up to two CT6847A can be connected to the device

(7) M7103 Power Measurement Module

- M7103 accuracy + sensor accuracy
- Up to two CT6847A can be connected to the device

Maintenance and Service

If the device seems to be malfunctioning, contact your authorized Hioki distributor or reseller.

CAUTION

- **To clean the device, wipe it using a soft cloth moistened with water or a neutral detergent.**

Using solvent-containing detergents, such as benzine, alcohol, acetone, ether, ketone, thinner, and gasoline, or wiping the device with excessive force could cause deformation or discoloration.



Observe the following when shipping the device.

- **Remove the optional equipment from the device.**
- **When requesting repair, include a description of the malfunction.**
- **Double-pack the device.**

Failure to follow this guidance could cause damage to the device during shipment.

Calibration

The appropriate schedule for calibration depends on factors such as the operating conditions and environment. Determine the appropriate calibration interval based on your operating conditions and environment, and have Hioki calibrate the device accordingly.

Disposal

Dispose of the device in accordance with local regulations.

Warranty Certificate

HIOKI

Model CT6841A, CT6843A, CT6844A, CT6845A, CT6846A	Serial number	Warranty period Three (3) years from date of purchase (___ / ___)
---	---------------	--

Customer name: _____

Customer address: _____

Important

- Please retain this warranty certificate. Duplicates cannot be reissued.
- Complete the certificate with the model number, serial number, and date of purchase, along with your name and address. The personal information you provide on this form will only be used to provide repair service and information about Hioki products and services.

This document certifies that the product has been inspected and verified to conform to Hioki's standards. Please contact the place of purchase in the event of a malfunction and provide this document, in which case Hioki will repair or replace the product subject to the warranty terms described below.

Warranty terms

1. The product is guaranteed to operate properly during the warranty period (three [3] years from the date of purchase). If the date of purchase is unknown, the warranty period is defined as three (3) years from the date (month and year) of manufacture (as indicated by the first four digits of the serial number in YYYYMM format).
2. If the product came with an AC adapter, the adapter is warranted for one (1) year from the date of purchase.
3. The accuracy of measured values and other data generated by the product is guaranteed as described in the product specifications.
4. In the event that the product or AC adapter malfunctions during its respective warranty period due to a defect of workmanship or materials, Hioki will repair or replace the product or AC adapter free of charge.
5. The following malfunctions and issues are not covered by the warranty and as such are not subject to free repair or replacement:
 - 1. Malfunctions or damage of consumables, parts with a defined service life, etc.
 - 2. Malfunctions or damage of connectors, cables, etc.
 - 3. Malfunctions or damage caused by shipment, dropping, relocation, etc., after purchase of the product
 - 4. Malfunctions or damage caused by inappropriate handling that violates information found in the instruction manual or on precautionary labeling on the product itself
 - 5. Malfunctions or damage caused by a failure to perform maintenance or inspections as required by law or recommended in the instruction manual
 - 6. Malfunctions or damage caused by fire, storms or flooding, earthquakes, lightning, power anomalies (involving voltage, frequency, etc.), war or unrest, contamination with radiation, or other acts of God
 - 7. Damage that is limited to the product's appearance (cosmetic blemishes, deformation of enclosure shape, fading of color, etc.)
 - 8. Other malfunctions or damage for which Hioki is not responsible
 - 9. After disassembly, such as opening the product, has been performed by the customer without permission by Hioki
6. The warranty will be considered invalidated in the following circumstances, in which case Hioki will be unable to perform service such as repair or calibration:
 - 1. If the product has been repaired or modified by a company, entity, or individual other than Hioki
 - 2. If the product has been embedded in another piece of equipment for use in a special application (aerospace, nuclear power, medical use, vehicle control, etc.) without Hioki's having received prior notice
7. If you experience a loss caused by use of the product and Hioki determines that it is responsible for the underlying issue, Hioki will provide compensation in an amount not to exceed the purchase price, with the following exceptions:
 - 1. Secondary damage arising from damage to a measured device or component that was caused by use of the product
 - 2. Damage arising from measurement results provided by the product
 - 3. Damage to a device other than the product that was sustained when connecting the device to the product (including via network connections)
8. Hioki reserves the right to decline to perform repair, calibration, or other service for products for which a certain amount of time has passed since their manufacture, products whose parts have been discontinued, and products that cannot be repaired due to unforeseen circumstances.

HIOKI E. E. CORPORATION

25-10 EN-3

Warranty Certificate

HIOKI

Model CT6847A	Serial number	Warranty period One (1) year from date of purchase (___ / ___)
------------------	---------------	---

Customer name: _____

Customer address: _____

Important

- Please retain this warranty certificate. Duplicates cannot be reissued.
- Complete the certificate with the model number, serial number, and date of purchase, along with your name and address. The personal information you provide on this form will only be used to provide repair service and information about Hioki products and services.

This document certifies that the product has been inspected and verified to conform to Hioki's standards.

Please contact the place of purchase in the event of a malfunction and provide this document, in which case Hioki will repair or replace the product subject to the warranty terms described below.

Warranty terms

1. The product is guaranteed to operate properly during the warranty period (one [1] year from the date of purchase).
If the date of purchase is unknown, the warranty period is defined as one (1) year from the date (month and year) of manufacture (as indicated by the first four digits of the serial number in YYYY format).
2. If the product came with an AC adapter, the adapter is warranted for one (1) year from the date of purchase.
3. The accuracy of measured values and other data generated by the product is guaranteed as described in the product specifications.
4. In the event that the product or AC adapter malfunctions during its respective warranty period due to a defect of workmanship or materials, Hioki will repair or replace the product or AC adapter free of charge.
5. The following malfunctions and issues are not covered by the warranty and as such are not subject to free repair or replacement:
 - 1. Malfunctions or damage of consumables, parts with a defined service life, etc.
 - 2. Malfunctions or damage of connectors, cables, etc.
 - 3. Malfunctions or damage caused by shipment, dropping, relocation, etc., after purchase of the product
 - 4. Malfunctions or damage caused by inappropriate handling that violates information found in the instruction manual or on precautionary labeling on the product itself
 - 5. Malfunctions or damage caused by a failure to perform maintenance or inspections as required by law or recommended in the instruction manual
 - 6. Malfunctions or damage caused by fire, storms or flooding, earthquakes, lightning, power anomalies (involving voltage, frequency, etc.), war or unrest, contamination with radiation, or other acts of God
 - 7. Damage that is limited to the product's appearance (cosmetic blemishes, deformation of enclosure shape, fading of color, etc.)
 - 8. Other malfunctions or damage for which Hioki is not responsible
 - 9. After disassembly, such as opening the product, has been performed by the customer without permission by Hioki
6. The warranty will be considered invalidated in the following circumstances, in which case Hioki will be unable to perform service such as repair or calibration:
 - 1. If the product has been repaired or modified by a company, entity, or individual other than Hioki
 - 2. If the product has been embedded in another piece of equipment for use in a special application (aerospace, nuclear power, medical use, vehicle control, etc.) without Hioki's having received prior notice
7. If you experience a loss caused by use of the product and Hioki determines that it is responsible for the underlying issue, Hioki will provide compensation in an amount not to exceed the purchase price, with the following exceptions:
 - 1. Secondary damage arising from damage to a measured device or component that was caused by use of the product
 - 2. Damage arising from measurement results provided by the product
 - 3. Damage to a device other than the product that was sustained when connecting the device to the product (including via network connections)
8. Hioki reserves the right to decline to perform repair, calibration, or other service for products for which a certain amount of time has passed since their manufacture, products whose parts have been discontinued, and products that cannot be repaired due to unforeseen circumstances.

HIOKI E. E. CORPORATION

25-10 EN-1

HIOKI

CT6841A

CT6843A

CT6844A

CT6845A

CT6846A

CT6847A

AC/DC 电流探头

AC/DC CURRENT PROBE

使用说明书

保留备用

Jan. 2026 Edition 1
CT6847A960-00

CN

目 录

前言	5
包装清单的确认	6
选件	6
关于标记	6
关于安全	8
使用注意事项	8
概要	12
产品概要	12
各部分的名称	12
测量	13
使用前的检查	13
测量步骤	14
消磁 (DEMAG) 与调零 (0 ADJ)	16
相位补偿值	17
规格	17
一般规格	17
测量规格	19
与可连接产品的组合精度	26
维护和服务	33
保修证书	

前言

感谢您选择 HIOKI CT6841A、CT6843A、CT6844A、CT6845A、CT6846A、CT6847A AC/DC 电流探头。为了您能充分而持久地使用本产品，请妥善保管使用说明书。

在使用本仪器前请认真阅读另附的“电流传感器 使用注意事项”。
根据型号的不同，主要区别如下。

型号	额定电流	可测量导体直径
CT6841A	AC/DC 20 A	φ20 mm
CT6843A	AC/DC 200 A	φ20 mm
CT6844A	AC/DC 500 A	φ20 mm
CT6845A	AC/DC 500 A	φ50 mm
CT6846A	AC/DC 1000 A	φ50 mm
CT6847A	AC 1400 A	φ50 mm
	DC 2000 A	

下载网站指南

有关产品用应用程序、主机版本升级文件、使用说明书等内容，请参照本公司网站。

<https://gennect.cn/dl>



产品用户注册

为保证产品相关信息重要信息的送达，请进行用户注册。

<https://www.hioki.cn/login.html>



使用说明书的目标受众

本使用说明书面向产品的使用者及产品使用方法的指导者。

以具备电学知识（工业学校电气类专业毕业水平）为前提，对产品的使用方法进行说明。

包装清单的确认

本仪器送到您手上时，请在检查是否发生异常或损坏后再使用。万一有损坏或不能按照参数规定工作时，请与代理店或最近的HIOKI营业据点联系。

本仪器

- CT6841A、CT6843A、CT6844A、CT6845A、CT6846A或CT6847A
AC/DC电流探头

附件

- 标记带（6个）
 携带箱
 使用说明书
 电流传感器 使用注意事项 (0990A901)

选件



本仪器可选购下述选件。购买时，请与代理店或最近的HIOKI营业据点联系。选件可能会变更，恕不事先通告。请在我司网站上确认最新信息。



- CT9902 延长线 (5 m)
- 通过1根延长线，本仪器的输出电缆可延长5 m，最多延长10 m
 - 最多可使用2根
如果超过2根，则无法保证本仪器的性能。
 - 连接PW8001或PW6001进行使用时，将LPF设置为500 kHz即可保证精度（仅CT6847A）。
 - 每使用1根，需在本仪器的规格基础上加上以下数值
振幅精度： $\pm 0.1\%$ of reading ($DC \leq f_1 \leq 1\text{ kHz}$)
 $\pm (0.5 + 0.01 \times f_1\text{ kHz})\%$ of reading ($1\text{ kHz} < f_1$)
相位精度： $\pm (0.1 \times f_1\text{ kHz})^\circ$ ($1\text{ kHz} < f_1$)
输出噪声（参考值）： $(500 \times f_2\text{ MHz})\ \mu\text{V}$ ($1\text{ MHz} \leq f_2$)（仅CT6847A）
 f_1 : 频率、 f_2 : 所连设备的频段

关于标记



关于安全的标记

本说明书中将风险等级做出如下区分、标记。



 危险	表示紧急危险情况，如不规避，将导致死亡或重度伤害。
 警告	表示潜在危险情况，如不规避，可能导致死亡或重度伤害。
 注意	表示潜在危险情况或潜在风险，如不规避，可能导致轻度或中度伤害，亦或对对象产品（或其他财产）造成损坏。
重要事项	表示在操作及维护作业中需要特别了解的信息和内容。

	表示存在高压危险。 如果疏于安全确认或操作不当，可能会导致触电、烧伤或死亡。
	表示禁止行为。
	表示必要行为。

仪器上的符号

	表示存在潜在危险。请参阅使用说明书中的“使用注意事项” (p.8)及各使用说明开头部分记载的警告信息，以及随附的“电流传感器使用注意事项”。
	表示仅能用于对电路电压已进行妥善绝缘处理的电线。

关于标准的符号

	表示产品需遵守欧盟的《报废电子电气设备指令》(WEEE指令)。请根据所在地区的规定进行处理。
	表示符合欧盟指令中规定的条例。

其他标记

*	表示底部有说明。
p.	表示参照页面的页码。

精度标记

通过使用读数 (reading) 百分比、量程 (range) 百分比以及满量程 (full scale) 百分比规定误差极限值来表示测量仪器的精度。

读数 (显示值)	表示测量仪器当前显示的值。用“% of reading (% rdg)”来表示读数误差极限值。
量程	表示测量仪器的量程。用“% of range (% rng)”来表示量程误差极限值。
满量程 (额定电流)	表示额定电流。用“% of full scale (% f.s.)”来表示满量程误差极限值。

关于安全

本仪器的设计符合国际标准IEC 61010，已经过出货检验确认其安全性。但是，如果不遵守本使用说明书中的记载事项，可能会影响本仪器的安全性。

在使用本仪器前请认真阅读以下安全相关事项。

⚠ 危险



■ 充分理解使用说明书中的内容后再使用本仪器。

如果使用方法有误，可能会导致重大人身事故或本仪器损坏。

⚠ 警告



■ 如果是初次使用电气测量仪器，则请在资深电气测量人员的监督下进行测量。

否则可能会导致使用人员触电。另外，也可能会导致发热、火灾以及因短路而导致的电弧放电等。

使用注意事项

为了您能安全地使用本仪器，并充分运用其功能，请遵守以下注意事项。

⚠ 警告

■ 请勿在以下场所使用本仪器。

- 阳光直射或高温场所
- 会产生腐蚀性或爆炸性气体的场所
- 会产生强电磁辐射的场所、带电物体附近
- 感应加热装置（高频感应加热装置、电磁加热厨具等）附近
- 频繁发生机械性振动的场所
- 涉及水、油、化学制剂、溶剂等的场所
- 潮湿或易结露的场所
- 多尘场所
- 不稳定或倾斜的场所



本仪器破损或误动作，可能会导致人身事故。

本仪器的使用

⚠ 危险

- 请勿将本仪器用于裸导体测量。
- 请在相对于电路电压具有适当绝缘性的绝缘电线位置上进行测量。否则可能会导致重大人身事故或短路事故。



- 请勿测量超出最大额定电流的电流。否则可能会导致传感器发热，造成人身事故、火灾或本仪器损坏。
- CT6841A: 在直流及频率小于等于100 kHz且温度不超过60 °C的条件下使用时的最大额定电流为40 A
- CT6843A: 在直流及频率小于等于10 kHz且温度不超过60 °C的条件下使用时的最大额定电流为300 A
- CT6844A: 在直流且温度不超过85 °C的条件下使用时的最大额定电流为720 A、在频率小于等于10 kHz且温度不超过60 °C的条件下使用时的最大额定电流为500 A
- CT6845A: 在直流及频率小于等于1 kHz且温度不超过60 °C的条件下使用时的最大额定电流为750 A
- CT6846A: 在直流及频率小于等于2 kHz且温度不超过40 °C的条件下使用时的最大额定电流为1200 A
- CT6847A: 在直流且温度不超过70 °C的条件下使用时的最大额定电流为2000 A、在频率40 Hz~2 kHz且温度不超过85 °C的条件下使用时的最大额定电流为1400 A
- 非上述频率和使用温度会限制可测量的电流值。请通过“最大额定电流”(p.19)确认电流值。

⚠ 警告

- 请勿在本仪器的额定值范围外或规格范围外使用。本仪器损坏或发热，可能会导致重大人身事故。
- 请勿使电缆接触被测线路。本仪器损坏或被测电路短路，可能会导致人身事故。

警告



- 使用之前，请确认电缆的外皮有无破损或电缆内部金属部分有无露出。

如果使用破损的电缆，则可能会导致重大人身事故。请与代理店或最近的HIOKI营业据点联系。

注意



- 在切断连接设备电源的状态下，请勿向本仪器输入电流。

否则可能会导致本仪器损坏。

- 请勿在打开钳口的状态下触摸芯体部分。

如果芯体部分遇到静电，则可能会导致本仪器损坏。

- 请勿将携带箱放置于阳光直射场所、高温场所或车内。

处于高温环境可能会导致携带箱内部发生变形。

- 搬运或使用本仪器时，请勿向本仪器施加振动或冲击。

否则可能会导致本仪器损坏。

- 请勿在0 °C或0 °C以下的环境中弯曲或拉拽电缆。

电缆会变硬。可能会导致电缆断线、外皮损坏或使用人员触电。

- 不使用本仪器时，请锁定钳口。

如果解除钳口的锁定状态，对接面上则可能会附着垃圾或灰尘，造成本仪器故障。



- 确认有无过电流。

进行被测对象设备的电源ON/OFF操作时，可能会出现流过电流大幅度超出本仪器最大输入电流的情况，导致本仪器故障。

- 如果在40 °C及以上的环境中使用，请穿戴防护设备。

仪器外部温度会升高，可能会导致使用人员烧伤。

重要事项

- 请勿使钳口顶端的对接部分夹入或插入异物。另外，请勿用手指触碰。否则可能会对测量精度及开闭操作造成不利影响。
- 如果钳口顶端的对接部分附着垃圾等，请用干燥柔软的布轻轻擦拭干净。否则可能会对测量精度造成不利影响。
- 请勿使本仪器掉落或承受碰撞。否则可能会导致钳口对接面损伤，对测量产生恶劣影响。

运输时的注意事项

开箱后，请保留包装材料。运输本仪器时，请使用交货时的包装材料。

概要

产品概要

本仪器是用于高精度测量AC/DC电流的可开闭式钳型电流传感器。具有良好的频率特性（振幅、相位）与温度特性（灵敏度、偏移量），不仅可用于电流测量，也可用于高精度的功率测量。

测量范围

	CT6841A	CT6843A	CT6844A	CT6845A	CT6846A	CT6847A
AC电流	最大20 A	最大200 A	最大500 A	最大1000 A	最大1000 A	最大1400 A
DC电流						最大2000 A

各部分的名称

CT6841A、CT6843A、CT6844A

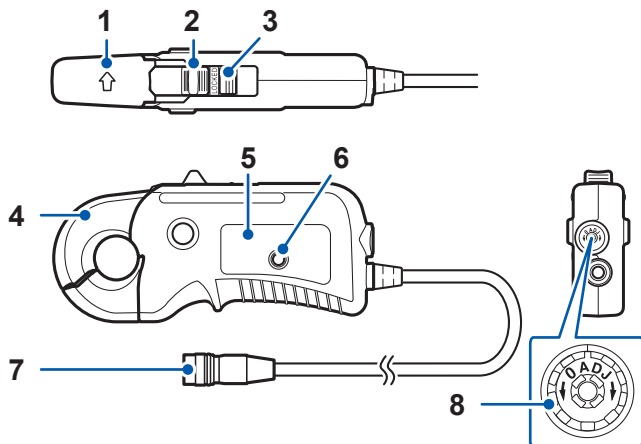

1	电流方向标记
2	打开/关闭手柄
3	锁扣
4	钳口

5	指示板
6	消磁按钮 (DEMAG)
7	输出连接器
8	调零旋钮 (0 ADJ)

序列号（背面）

请在我司网站上确认最新信息。

出于管理方面所需，请勿剥下标签。

CT6845A、CT6846A、CT6847A

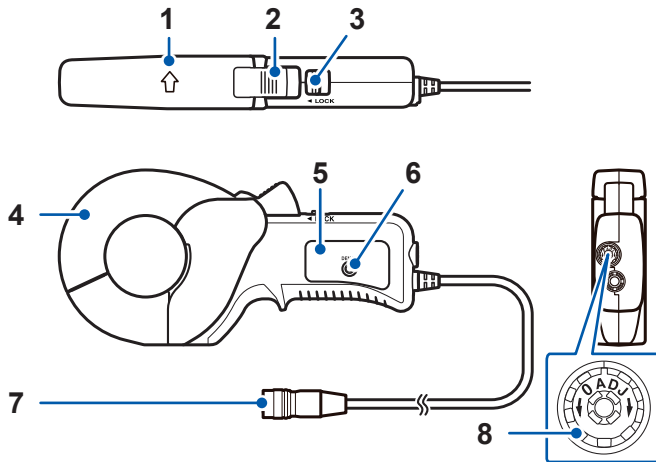

1	电流方向标记
2	打开/关闭手柄
3	锁扣
4	钳口

5	指示板
6	消磁按钮 (DEMAG)
7	输出连接器
8	调零旋钮 (0 ADJ)

序列号 (背面)

请在我司网站上确认最新信息。
出于管理方面所需，请勿剥下标签。

测量

使用前的检查

使用之前，请检查有无故障或损坏并确认其运作。如果有故障或损坏，请与代理店或最近的HIOKI营业据点联系。

检查项目	处理方法
电缆外皮没有破损。	有损伤时不要使用，请委托修理。 否则会导致触电事故。
钳口没有裂纹和损坏。	

⚠ 注意

■ 请勿将流过频率大于等于 **10 kHz** 的电流的导体配置在钳口附近。



即使未将本仪器夹在导体周边而配置在导体附近，也可能会因电流流过导体产生的自身发热造成钳口温度上升，从而导致本仪器损坏。

■ 请勿在电源处于开启状态的连接设备上连接本仪器。

否则可能会导致本仪器故障或不符合规格。

在本仪器的信号输出电路中插入了保护用电阻（输出电阻）。将本仪器输出的信号输入数字万用表等时，请使用输入电阻较大的设备。（推荐 $1\text{ M}\Omega \pm 10\%$ ）

测量步骤

- 1** 在连接设备（电源关闭状态）上连接本仪器。
- 2** 接通连接设备的电源。
- 3** 进行消磁 (DEMAG) 与调零 (0 ADJ)。
参照：“消磁 (DEMAG) 与调零 (0 ADJ)” (p.16)
- 4** 解除钳口的锁定状态，打开钳口。

CT6841A、CT6843A、CT6844A

- (1) 解除锁定状态
- (2) 打开钳口（滑动打开/关闭手柄）

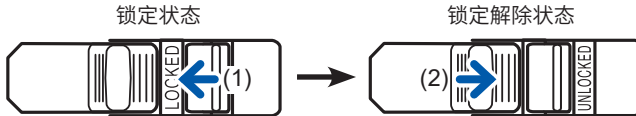

CT6845A、CT6846A、CT6847A

- (1) 解除锁定状态
- (2) 打开钳口（按压打开/关闭手柄）

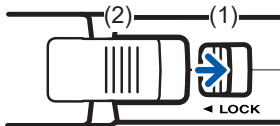

5 将本仪器夹在 1 根测量导体周围，关闭钳口。

重要事项

请将本仪器夹在 1 根导体上。不论单相还是三相，同时夹住 2 根或 2 根以上的线时，不能测量电流。

- 请确认钳口顶端是否牢牢啮合。
- 如果将电流方向标记朝向相反侧，来自本仪器的输出信号则会反转。

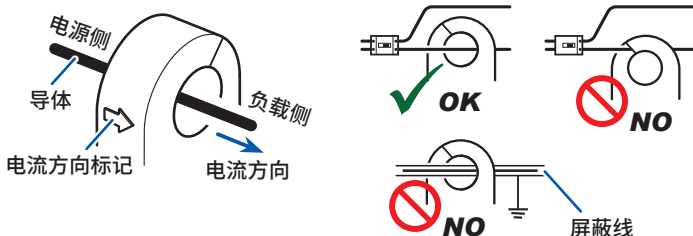

6 锁定钳口，开始测量。

7 测量结束之后，从导体上拆下本仪器。

8 切断连接设备的电源，从连接设备上拆下本仪器。

- 测量直流或低频（小于等于 1 kHz）的低电流时，采用以下方法可相对地提高电流检测的灵敏度。
 1. 缠绕 1 根被测导体，绕出几个直径大于等于 200 mm 的线圈。
 2. 将线圈捆扎成束，并将传感器夹在线圈束周边。
使数量较线圈数多 1 根的被测导体连续通过传感器窗口。
 3. 将线圈排列成放射状。
 4. 测量电流。
- 如果在高频下将本仪器夹在电路的高电位侧（High 侧），则可能会受到共模噪声的影响。请根据需要夹在低电位侧（Low 侧）。

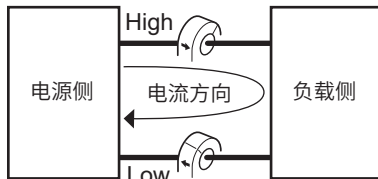

- 根据工作原理，可能会输出 1.65 MHz 的谐波噪声。
- 测量大于等于 1 kHz 的高频大电流时，可能会受导体位置影响而产生误差增加、波形失真等情况。请将导体尽可能配置在中心位置。另外，本仪器未夹住的导体流过大于等于额定电流值或大于等于 1 kHz 的高频大电流时，如果配置在钳口附近，也可能产生误差增加、波形失真等情况。进行测量时，让本仪器未夹住的导体尽可能地远离钳口。
- 请在被测对象的导体表面温度不超过 105 °C 的状态下使用（CT6847A 除外）。

消磁 (DEMAG) 与调零 (0 ADJ)

刚接通电源或输入超出额定电流的过电流时，会输出偏移值。由于在DC电流测量状态下，偏移值属于误差，因此，请按下述方法进行消磁与调零。

连接CT9555、CT9556或CT9557 进行使用时

- 1** 打开钳口，按下本仪器、CT9555、CT9556或CT9557的消磁 (DEMAG) 按钮。
- 2** 重复开合几次钳口，确认连接设备的显示 (偏移输出) 是否稳定。
- 3** 锁定钳口。
- 4** 旋转调零旋钮 (0 ADJ)。

请在连接设备上观测偏移输出，并将其调整到以下数值范围内。

±0.5 mV (CT6841A)

±0.2 mV (CT6843A、CT6844A、CT6845A、CT6846A)

±0.1 mV (CT6847A)

连接具有调零功能的设备进行使用时

参照：p.26 (可连接的设备)

- 1** 锁定钳口。
- 2** 将调零旋钮 (0 ADJ) 的凹槽对准嵌合面。
- 3** 从所连设备执行调零。

- 不能在电流输入状态下进行调零。
- 偏移输出因周围环境 (温度、地磁、磁场发生设备) 而异。请在将本仪器设置于实际测量场所的状态下实施调零。
- 可能会因掉落等碰撞而发生偏移。
- 无法进行调零时，请在关闭钳口的状态下实施几次消磁 (DEMAG)。

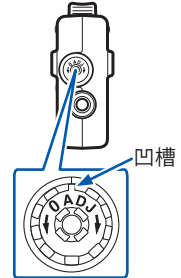

相位补偿值

利用PW6001或PW3390进行相位补偿时，请输入下述补偿值（典型值）。

型号	频率 (kHz)	相位差 (°)	型号	频率 (kHz)	相位差 (°)
CT6841A	100	-3.59	CT6845A	10	-0.94
CT6843A	100	-3.96	CT6846A	10	-1.05
CT6844A	100	-3.92	CT6847A	10	-3.02

支持存储功能的设备会自动设置相位补偿值，因此无需输入补偿值。

规格

未标注型号的项目为6种型号的通用规格。

典型值 (Typical)：仪器在指定规格中的典型特性值。与保证值不同。

一般规格

使用场所	室内使用、污染度2、海拔高度不超过2000 m
使用温湿度范围	-40 °C~85 °C、小于等于80 % RH（没有结露） （为CT6847A时，包含被测线缆的温度上升）
存放温湿度范围	-40 °C~85 °C、小于等于80 % RH（没有结露）
适用标准	安全性： EN 61010 EMC： EN 61326
耐压	AC/DC 4.26 kV（灵敏度电流1 mA）、50 Hz/60 Hz、1分钟 钳口 - 输出端子之间（连接到被测线路的状态下）

电源（从HIOKI生产的配备ME15W端口的设备或外部DC电源供电）

CT6841A、CT6843A、 CT6844A、CT6845A、 CT6846A	额定电源电压	±11 V~±15 V（跟踪）
CT6841A	最大额定电流	±200 mA（20 A、55 Hz测量、±12 V电源时）
	最大额定功率	小于等于5 VA（20 A、55 Hz测量、±12 V电源时）
CT6843A	最大额定电流	±250 mA（200 A、55 Hz测量、±12 V电源时）
	最大额定功率	小于等于6 VA（200 A、55 Hz测量、±12 V电源时）
CT6844A	最大额定电流	±300 mA（500 A、55 Hz测量、±12 V电源时）
	最大额定功率	小于等于7 VA（500 A、55 Hz测量、±12 V电源时）
CT6845A	最大额定电流	±300 mA（500 A、55 Hz测量、±12 V电源时）
	最大额定功率	小于等于7 VA（500 A、55 Hz测量、±12 V电源时）
CT6846A	最大额定电流	±300 mA（1000 A、55 Hz测量、±12 V电源时）
	最大额定功率	小于等于7 VA（1000 A、55 Hz测量、±12 V电源时）
CT6847A	额定电源电压	±12 V（跟踪）
	最大额定电流	±550 mA（2000 A（±DC）测量、±12 V电源时）
	最大额定功率	14 VA（2000 A（±DC）测量、±12 V电源时）
	通常消耗电流	±400 mA（1400 A（±DC、55 Hz）测量、±12 V电源时）
	通常功耗	10 VA（1400 A（±DC、55 Hz）测量、±12 V电源时）

规格

接口	专用接口 (ME15W)
外形尺寸 (不含突起部分及电缆)	
CT6841A、CT6843A、CT6844A	约153W × 67H × 25D mm
CT6845A、CT6846A、CT6847A	约238W × 116H × 35D mm
钳口尺寸	
CT6841A、CT6843A、CT6844A	约63H × 25D mm
CT6845A、CT6846A、CT6847A	约116H × 35D mm
输出电缆长度	约3 m
重量	
CT6841A	约370 g
CT6843A	约380 g
CT6844A	约400 g
CT6845A	约860 g
CT6846A	约990 g
CT6847A	约1040 g
产品保修期	
CT6841A、CT6843A、CT6844A、CT6845A、CT6846A	3年 (钳口、电缆除外)
CT6847A	1年
附件	参照: p.6
选件	参照: p.6
存储功能	可在支持存储功能的设备上读出传感器信息 支持机型: PW8001、PW4001、M7103

测量规格

测量方式 磁通门型 零磁通方式

额定电流 参照: p.5

最大额定电流 在以下频率降额*1范围内。

*1. 无邻近电流、无外部磁场、按导体中心位置规定

CT6841A

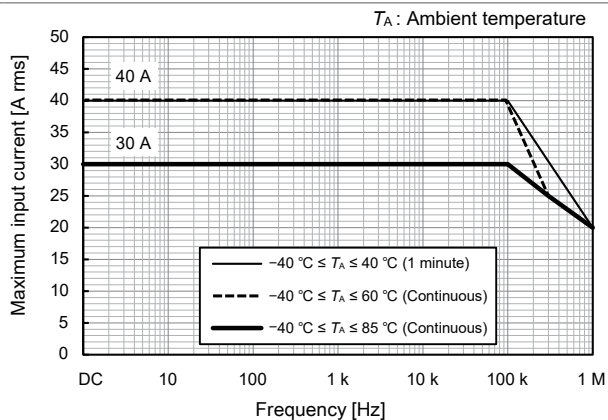

CT6843A

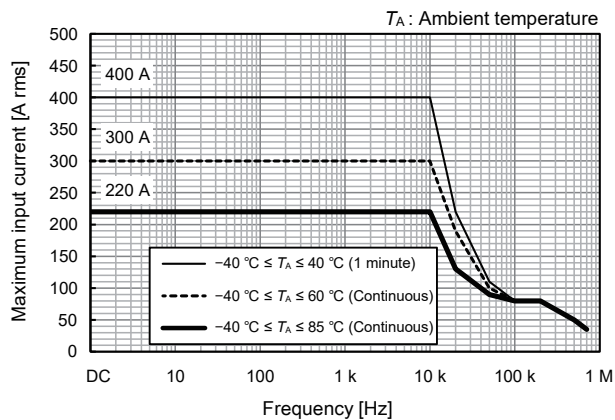

CT6844A

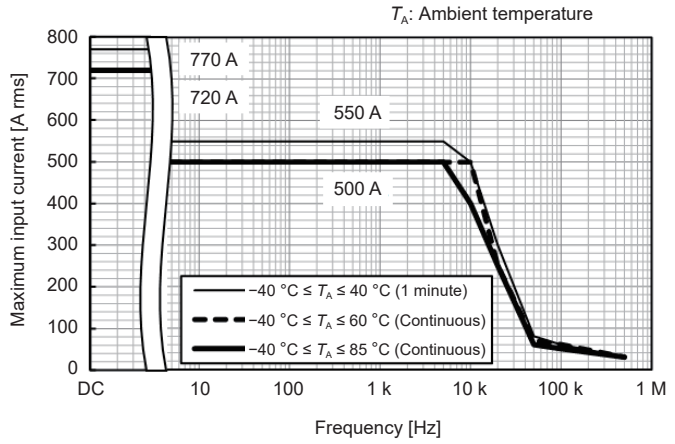

CT6845A

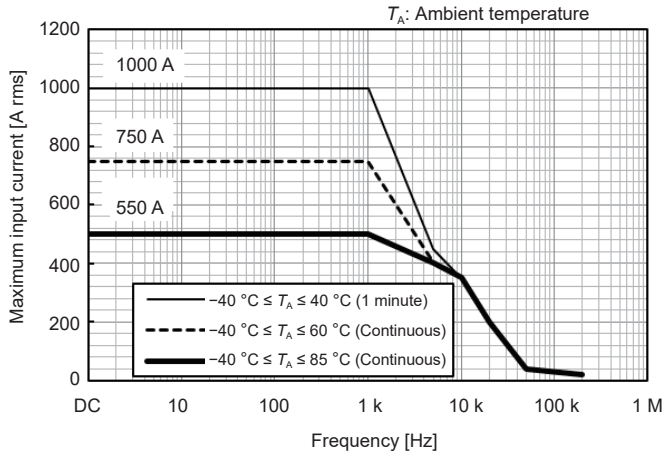

CT6846A

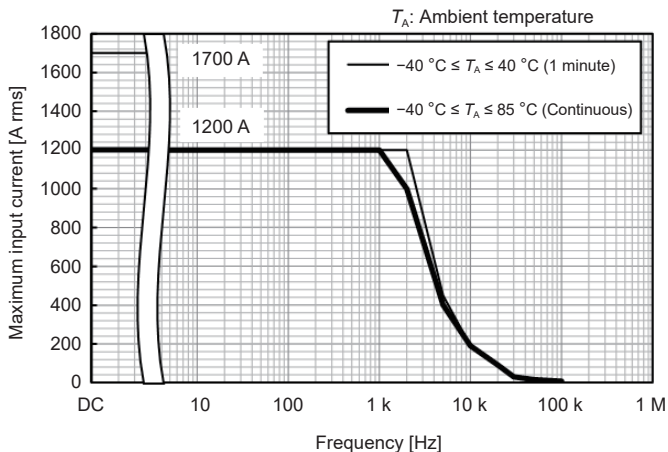

CT6847A

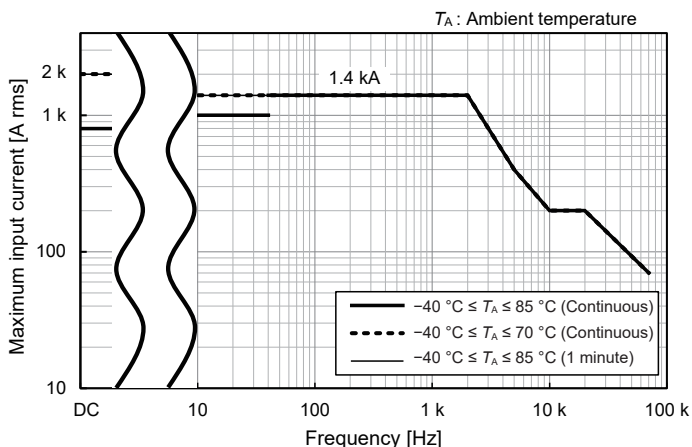

最大峰值电流

CT6841A、CT6843A、CT6844A、CT6845A、CT6846A	<p>频率降额范围内</p> <p>但是，如果不超过40 °C且小于等于20 ms，容许峰值如下（设计值，不保证精度）</p> <p>CT6841A: ±60 A peak</p> <p>CT6843A: ±600 A peak</p> <p>CT6844A: ±800 A peak</p> <p>CT6845A: ±1500 A peak</p> <p>CT6846A: ±1900 A peak</p>
CT6847A	<p>如果在不超过40 °C且大于等于10 ms的周期波形的1个周期内，容许峰值最大为±2400 A peak（设计值，不保证精度）</p>

可测量导体直径	
CT6841A、CT6843A、CT6844A	φ20 mm以下
CT6845A、CT6846A、CT6847A	φ50 mm以下

输出电压	
CT6841A	100 mV/A
CT6843A	10 mV/A
CT6844A、CT6845A	4 mV/A
CT6846A	2 mV/A
CT6847A	1 mV/A

输出电阻	50 Ω ±10 Ω
------	------------

偏移调整范围	
CT6841A	±4 mV
CT6843A、CT6844A、CT6845A、CT6846A	±2 mV
CT6847A	±700 μV Typical

消磁 (DEMAG) 功能	有
---------------	---

精度规格

精度保证条件	精度保证期间:	1年	
	打开/关闭次数:	1万次以内	
	精度保证温湿度范围:	-40 °C ~ 85 °C、小于等于80 % RH (但是, 如果超出0 °C ~ 40 °C范围, 需在测量精度基础上加上温度系数)	
	预热时间:	不需要	
	输入波形:	直流或正弦波	
	输入电阻:	1 MΩ ±10 %的测量仪器	
	对地电压:	0 V	
	外部磁场:	无	
	导体位置:	钳口中心 (但是, 如果偏离中心位置, 需在测量精度基础上加上导体位置的影响)	
	消磁:	实施后	
	偏移电压:		
		CT6841A	调整为小于等于±0.5 mV后
		CT6843A、CT6844A、CT6845A、CT6846A	调整为小于等于±0.2 mV后
		CT6847A	调整为小于等于±0.1 mV后
	电源:	使用HIOKI生产的ME15W设备	

测量精度 (CT6841A、CT6843A)

频率	CT6841A		CT6843A	
	振幅 ± (% of reading + % of full scale)	相位	振幅 ± (% of reading + % of full scale)	相位
DC	0.2 % + 0.05 %	-	0.2 % + 0.02 %	-
DC < f ≤ 100 Hz	0.2 % + 0.01 %	±0.1°	0.2 % + 0.01 %	±0.1°
100 Hz < f ≤ 500 Hz	0.3 % + 0.02 %	±0.2°	0.3 % + 0.02 %	±0.2°
500 Hz < f ≤ 1 kHz	0.5 % + 0.02 %	±0.5°	0.5 % + 0.02 %	±0.5°
1 kHz < f ≤ 5 kHz	1 % + 0.02 %	±1°	1 % + 0.02 %	±1°
5 kHz < f ≤ 10 kHz	1.5 % + 0.02 %	±1.5°	1.5 % + 0.02 %	±1.5°
10 kHz < f ≤ 50 kHz	2 % + 0.02 %	±(0.5 + 0.1 × f)°	5 % + 0.02 %	±(0.5 + 0.1 × f)°
50 kHz < f ≤ 100 kHz	5 % + 0.05 %		10 % + 0.05 %	
100 kHz < f ≤ 300 kHz	10 % + 0.05 %		15 % + 0.05 %	
300 kHz < f ≤ 500 kHz	15 % + 0.05 %		30 % + 0.05 %	
500 kHz < f ≤ 1 MHz	30 % + 0.05 %		-	
频段	2 MHz (±3 dB, Typical)	-	700 kHz (±3 dB, Typical)	-

- 精度公式中的单位为kHz。
- 在振幅精度、相位精度小于等于110 % of full scale、频率降额范围以内进行规定。但是，DC < f < 10 Hz 为设计值。
- 如果输入在100 % of full scale ~ 110 % of full scale 范围内，则在振幅精度中加上±0.03 % of reading。

测量精度 (CT6844A、CT6845A)

频率	CT6844A		CT6845A	
	振幅 ± (% of reading + % of full scale)	相位	振幅 ± (% of reading + % of full scale)	相位
DC	0.2 % + 0.02 %	-	0.2 % + 0.02 %	-
DC < f ≤ 100 Hz	0.2 % + 0.01 %	±0.1°	0.2 % + 0.01 %	±0.1°
100 Hz < f ≤ 500 Hz	0.3 % + 0.02 %	±0.2°	0.3 % + 0.02 %	±0.2°
500 Hz < f ≤ 1 kHz	0.5 % + 0.02 %	±0.5°	0.5 % + 0.02 %	±0.5°
1 kHz < f ≤ 5 kHz	1 % + 0.02 %	±1°	1 % + 0.02 %	±(0.5 × f)°
5 kHz < f ≤ 10 kHz	1.5 % + 0.02 %	±1.5°	1.5 % + 0.02 %	
10 kHz < f ≤ 20 kHz	5 % + 0.02 %	±(0.15 × f)°	5 % + 0.02 %	
20 kHz < f ≤ 50 kHz			10 % + 0.05 %	
50 kHz < f ≤ 100 kHz			30 % + 0.05 %	
100 kHz < f ≤ 300 kHz	30 % + 0.05 %		-	-
频段	500 kHz (±3 dB, Typical)		-	200 kHz (±3 dB, Typical)

- 精度公式中的单位为kHz。
- CT6844A: 在振幅精度、相位精度小于等于额定电流值、频率降额范围以内进行规定。但是，DC < f < 10 Hz为设计值。
- CT6845A: 在振幅精度、相位精度小于等于110 % of full scale、频率降额范围以内进行规定。但是，DC < f < 10 Hz为设计值。如果输入在100 % of full scale ~ 110 % of full scale 范围内，则在振幅精度中加上±0.03 % of reading。

测量精度 (CT6846A、CT6847A)

频率	CT6846A		CT6847A	
	振幅 ± (% of reading + % of full scale)	相位	振幅 ± (% of reading + % of full scale)	相位
DC	0.2 % + 0.02 %	-	0.15 % + 0.01 %	-
DC < f ≤ 16 Hz	0.2 % + 0.01 %	±0.1°	0.2 % + 0.01 %	±0.1°
16 Hz < f ≤ 100 Hz			0.15 % + 0.01 %	
100 Hz < f ≤ 500 Hz	0.5 % + 0.02 %	±0.2°	0.5 % + 0.02 %	±(0.1 + 0.5 × f)°
500 Hz < f ≤ 1 kHz	1 % + 0.02 %	±0.5°	1 % + 0.02 %	
1 kHz < f ≤ 5 kHz	2 % + 0.02 %	±(0.7 × f)°	2 % + 0.02 %	
5 kHz < f ≤ 10 kHz	5 % + 0.02 %		±(0.45 × f) % + 0.02 %	
10 kHz < f ≤ 20 kHz	30 % + 0.02 %		±(0.45 × f) % + 0.05 %	
20 kHz < f ≤ 50 kHz				
频段	100 kHz (±3 dB, Typical)	-	70 kHz (-3 dB, Typical)	-

• 精度公式中的单位为kHz。

• CT6846A: 在振幅精度、相位精度小于等于110 % of full scale、频率降额范围以内进行规定。
但是, DC < f < 10 Hz为设计值。如果输入在100 % of full scale ~ 110 % of full scale 范围内, 则在振幅精度中加上±0.03 % of reading。

• CT6847A: 在振幅精度、相位精度小于等于额定电流值、频率降额范围以内进行规定。
但是, DC < f < 10 Hz为设计值。full scale 规定为2000 A (或2 V)。

线性误差*1 *2 ±20 ppm Typical (23 °C)

*1. 通过按照下述改变输入电流 (DC)、测量输出电压后算出的回归直线与测量点之间的差来规定。

CT6841A: 以间隔4 A, +20 A → 0 A → -20 A → 0 A → +20 A

CT6843A: 以间隔40 A, +200 A → 0 A → -200 A → 0 A → +200 A

CT6844A、CT6845A: 以间隔100 A, +500 A → 0 A → -500 A → 0 A → +500 A

CT6846A: 以间隔200 A, +1000 A → 0 A → -1000 A → 0 A → +1000 A

CT6847A: 以间隔400 A, +2000 A → 0 A → -2000 A → 0 A → +2000 A

*2. 通过额定电流比来规定。

输出噪声

CT6841A	小于等于1.2 mV rms (≤1 MHz)
CT6843A、CT6844A	小于等于900 μV rms (≤1 MHz)
CT6845A	小于等于700 μV rms (≤1 MHz)
CT6846A	小于等于600 μV rms (≤1 MHz)
CT6847A	小于等于200 μV rms (≤100 kHz)

共模抑制比 (CMRR)

	CT6841A	CT6843A	CT6844A	CT6845A	CT6846A	CT6847A
DC ~ 1 kHz	大于等于 140 dB	大于等于 150 dB	大于等于 150 dB	大于等于 150 dB	大于等于 150 dB	大于等于 130 dB
1 kHz ~ 10 kHz	大于等于 125 dB	大于等于 135 dB	大于等于 135 dB	大于等于 130 dB	大于等于 130 dB	大于等于 120 dB
10 kHz ~ 50 kHz	大于等于 100 dB	大于等于 115 dB	大于等于 120 dB	大于等于 100 dB	大于等于 100 dB	大于等于 100 dB
50 kHz ~ 100 kHz					-	-
100 kHz ~ 300 kHz	大于等于 80 dB	大于等于 95 dB	大于等于 100 dB	-	-	-
300 kHz ~ 500 kHz			-	-	-	-
500 kHz ~ 1 MHz			-	-	-	-

(对输出电压的影响/共模电压)

温度系数 在0 °C~40 °C以外的使用温度下，根据与0 °C或40 °C的温度差，在测量精度中加上下述数值。

CT6841A、CT6843A、 CT6844A、CT6845A、 CT6846A	振幅灵敏度：±0.01 % of reading/°C 偏移电压：±0.005 % of full scale/°C
CT6847A	振幅灵敏度：±50 ppm of reading/°C 偏移电压：±10 ppm of full scale/°C

导体位置的影响 (CT6841A和CT6843A使用线径为φ5 mm的线材时。CT6844A、CT6845A、CT6846A以及CT6847A使用线径为φ10 mm的线材时)

CT6841A	DC ~ 100 Hz: ±0.1 % of reading或以下 (20 A输入)
CT6843A、CT6844A	DC ~ 100 Hz: ±0.1 % of reading或以下 (100 A输入)
CT6845A、CT6846A	DC ~ 100 Hz: ±0.2 % of reading或以下 (100 A输入)
CT6847A	DC ~ 100 Hz: ±0.15 % of reading或以下 (100 A输入)

磁化的影响

CT6841A	小于等于10 mA (输入换算值、输入DC 20 A之后)
CT6843A	小于等于30 mA (输入换算值、输入DC 200 A之后)
CT6844A、CT6845A	小于等于75 mA (输入换算值、输入DC 500 A之后)
CT6846A	小于等于150 mA (输入换算值、输入DC 1000 A之后)
CT6847A	小于等于150 mA (输入换算值、输入DC 2000 A之后)

外部磁场的影响 (输入换算值、400 A/m、DC及60 Hz的磁场中)

CT6841A、CT6843A	小于等于50 mA
CT6844A	小于等于100 mA
CT6845A、 CT6846A、CT6847A	小于等于150 mA

放射性无线频率电磁场的影响

CT6841A、CT6843A、 CT6844A、CT6845A、 CT6846A	10 V/m时小于等于6 % of full scale
CT6847A	10 V/m时小于等于3 % of full scale

传导性无线频率电磁场的影响

CT6841A、CT6843A、 CT6844A、CT6845A、 CT6846A	10 V时小于等于6 % of full scale
CT6847A	10 V时小于等于3 % of full scale

与可连接产品的组合精度

- 也适用根据连接设备规格及传感器规格的各条件的精度加算
- 在执行调零之后规定
- 使用CT9555、CT9556、CT9557 传感器单元时，在利用本仪器的调零功能执行调零之后规定

CT6841A

(1) PW8001 功率分析仪

U7001

频率	电流·有功功率	相位
	\pm (% of reading + % of range)	
DC	0.22 % + 0.1 %	U7001精度 + 传感器精度
$45 \text{ Hz} \leq f \leq 66 \text{ Hz}$	0.22 % + 0.06 %	
DC、 $45 \text{ Hz} \leq f \leq 66 \text{ Hz}$ 以外的频段	U7001精度 + 传感器精度 (full scale 误差亦需考虑传感器额定值)	

- 关于其他测量项目，U7001精度 + 传感器精度 (full scale 误差亦需考虑传感器额定值)
- 400 mA range、800 mA range时需加上 ± 0.15 % of range

U7005

频率	电流·有功功率	相位
	\pm (% of reading + % of range)	
DC	0.22 % + 0.08 %	U7005精度 + 传感器精度
$45 \text{ Hz} \leq f \leq 66 \text{ Hz}$	0.21 % + 0.03 %	
DC、 $45 \text{ Hz} \leq f \leq 66 \text{ Hz}$ 以外的频段	U7005精度 + 传感器精度 (full scale 误差亦需考虑传感器额定值)	

- 关于其他测量项目，U7005精度 + 传感器精度 (full scale 误差亦需考虑传感器额定值)
- 400 mA range时需加上 ± 2 % of range
- 800 mA range时需加上 ± 1 % of range
- 2 A range时需加上 ± 0.1 % of range

(2) PW4001 功率分析仪

频率	电流·有功功率	相位
	\pm (% of reading + % of range)	
DC	0.23 % + 0.06 %	PW4001精度 + 传感器精度
$45 \text{ Hz} \leq f \leq 66 \text{ Hz}$	0.23 % + 0.02 %	
DC、 $45 \text{ Hz} \leq f \leq 66 \text{ Hz}$ 以外的频段	PW4001精度 + 传感器精度 (full scale 误差亦需考虑传感器额定值)	

- 仅当PW4001的数据更新速率为200 ms或50 ms时，适用本表精度
- PW4001的数据更新速率为10 ms或1 ms时，PW4001精度 + 传感器精度 (full scale 误差亦需考虑传感器额定值)
- 关于其他测量项目，PW4001精度 + 传感器精度 (full scale 误差亦需考虑传感器额定值)
- 0.4 A range时需加上 ± 0.36 % of range
- 0.8 A range时需加上 ± 0.16 % of range
- 2 A range时需加上 ± 0.05 % of range
- 4 A range时需加上 ± 0.02 % of range

(3) PW6001 功率分析仪

频率	电流	有功功率	相位
	± (% of reading + % of range)		
DC	0.22 % + 0.08 %	0.22 % + 0.1 %	PW6001精度 + 传感器精度
45 Hz ≤ f ≤ 66 Hz	0.22 % + 0.04 %	0.22 % + 0.05 %	
DC、 45 Hz ≤ f ≤ 66 Hz以外的频段	PW6001精度 + 传感器精度 (full scale 误差亦需考虑传感器额定值)		

- 关于其他测量项目，PW6001精度 + 传感器精度 (full scale 误差亦需考虑传感器额定值)
- 400 mA range时需加上±2 % of range
- 800 mA range时需加上±1 % of range
- 2 A range时需加上±0.1 % of range

(4) PW3390 功率分析仪

频率	电流 · 有功功率	相位
	± (% of reading + % of range)	
DC	0.25 % + 0.12 %	PW3390精度 + 传感器精度
45 Hz ≤ f ≤ 66 Hz	0.24 % + 0.07 %	
DC、 45 Hz ≤ f ≤ 66 Hz以外的频段	PW3390精度 + 传感器精度 (full scale 误差亦需考虑传感器额定值)	

- 关于其他测量项目，PW3390精度 + 传感器精度 (full scale 误差亦需考虑传感器额定值)
- 0.4 A range、0.8 A range时需加上±0.15 % of range

(5) CT9555、CT9556、CT9557 传感器单元

- 适用传感器精度 (输出同轴电缆长度在1.6 m以内时规定)
- 为RMS输出、TOTAL OUTPUT输出时，将加上传感器单元精度

(6) U8977 3通道电流单元

- U8977精度 + 传感器精度

(7) M7103 功率测量模块

- M7103精度 + 传感器精度

CT6843A、CT6844A、CT6845A、CT6846A**(1) PW8001 功率分析仪****U7001**

频率	电流·有功功率	相位
	± (% of reading + % of range)	
DC	0.22 % + 0.07 %	U7001精度 + 传感器精度
45 Hz ≤ f ≤ 66 Hz	0.22 % + 0.06 %	
DC、 45 Hz ≤ f ≤ 66 Hz以外的频段	U7001精度 + 传感器精度 (full scale 误差亦需考虑传感器额定值)	

- 关于其他测量项目，U7001精度 + 传感器精度 (full scale 误差亦需考虑传感器额定值)
- CT6843A: 4 A range、8 A range时需加上±0.15 % of range
- CT6844A、CT6845A: 10 A range、20 A range时需加上±0.15 % of range
- CT6846A: 20 A range、40 A range时需加上±0.15 % of range

U7005

频率	电流·有功功率	相位
	± (% of reading + % of range)	
DC	0.22 % + 0.05 %	U7005精度 + 传感器精度
45 Hz ≤ f ≤ 66 Hz	0.21 % + 0.03 %	
DC、 45 Hz ≤ f ≤ 66 Hz以外的频段	U7005精度 + 传感器精度 (full scale 误差亦需考虑传感器额定值)	

- 关于其他测量项目，U7005精度 + 传感器精度 (full scale 误差亦需考虑传感器额定值)
- CT6843A: 4 A range时需加上±1 % of range
8 A range时需加上±0.5 % of range
20 A range时需加上±0.1 % of range
- CT6844A、CT6845A: 10 A range时需加上±1 % of range
20 A range时需加上±0.5 % of range
50 A range时需加上±0.1 % of range
- CT6846A: 20 A range时需加上±1 % of range
40 A range时需加上±0.5 % of range
100 A range时需加上±0.1 % of range

(2) PW4001 功率分析仪

频率	电流·有功功率	相位
	± (% of reading + % of range)	
DC	0.23 % + 0.03 %	PW4001精度 + 传感器精度
45 Hz ≤ f ≤ 66 Hz	0.23 % + 0.02 %	
DC、 45 Hz ≤ f ≤ 66 Hz以外的频段	PW4001精度 + 传感器精度 (full scale 误差亦需考虑传感器额定值)	

- 仅当PW4001的数据更新速率为200 ms或50 ms时，适用本表精度
- PW4001的数据更新速率为10 ms或1 ms时，PW4001精度 + 传感器精度 (full scale 误差亦需考虑传感器额定值)
- 关于其他测量项目，PW4001精度 + 传感器精度 (full scale 误差亦需考虑传感器额定值)

- CT6843A: 4 A range时需加上±0.16 % of range
8 A range时需加上±0.06 % of range
20 A range时需加上±0.01 % of range
- CT6844A、CT6845A: 10 A range时需加上±0.16 % of range
20 A range时需加上±0.06 % of range
50 A range时需加上±0.01 % of range
- CT6846A: 20 A range时需加上±0.16 % of range
40 A range时需加上±0.06 % of range
100 A range时需加上±0.01 % of range

(3) PW6001 功率分析仪

频率	电流	有功功率	相位
	± (% of reading + % of range)		
DC	0.22 % + 0.05 %	0.22 % + 0.07 %	PW6001精度 + 传感器精度
45 Hz ≤ f ≤ 66 Hz	0.22 % + 0.04 %	0.22 % + 0.05 %	
DC、 45 Hz ≤ f ≤ 66 Hz以外的频段	PW6001精度 + 传感器精度 (full scale 误差亦需考虑传感器额定值)		

- 关于其他测量项目, PW6001精度 + 传感器精度 (full scale 误差亦需考虑传感器额定值)
- CT6843A: 4 A range时需加上±1 % of range
8 A range时需加上±0.5 % of range
20 A range时需加上±0.1 % of range
- CT6844A、CT6845A: 10 A range时需加上±1 % of range
20 A range时需加上±0.5 % of range
50 A range时需加上±0.1 % of range
- CT6846A: 20 A range时需加上±1 % of range
40 A range时需加上±0.5 % of range
100 A range时需加上±0.1 % of range

(4) PW3390 功率分析仪

频率	电流 · 有功功率	相位
	± (% of reading + % of range)	
DC	0.25 % + 0.09 %	PW3390精度 + 传感器精度
45 Hz ≤ f ≤ 66 Hz	0.24 % + 0.07 %	
DC、 45 Hz ≤ f ≤ 66 Hz以外的频段	PW3390精度 + 传感器精度 (full scale 误差亦需考虑传感器额定值)	

- 关于其他测量项目, PW3390精度 + 传感器精度 (full scale 误差亦需考虑传感器额定值)
- CT6843A: 4 A range、8 A range时需加上±0.15 % of range
- CT6844A、CT6845A: 10 A range、20 A range时需加上±0.15 % of range
- CT6846A: 20 A range、40 A range时需加上±0.15 % of range

(5) CT9555、CT9556、CT9557 传感器单元

- 适用传感器精度 (输出同轴电缆长度在1.6 m以内时规定)
- 为RMS输出、TOTAL OUTPUT输出时, 将加上传感器单元精度

(6) U8977 3通道电流单元

- U8977精度 + 传感器精度

(7) M7103 功率测量模块

- M7103精度 + 传感器精度

CT6847A**(1) PW8001 功率分析仪****U7001**

频率	电流·有功功率	相位
	\pm (% of reading + % of range)	
DC	0.17 % + 0.06 %	-
45 Hz \leq f \leq 66 Hz	0.17 % + 0.06 %	U7001精度 + 传感器精度
DC、 45 Hz \leq f \leq 66 Hz以外的频段	U7001精度 + 传感器精度 (full scale 误差亦需考虑传感器额定值)	

- 关于其他测量项目，U7001精度 + 传感器精度 (full scale 误差亦需考虑传感器额定值)
- 在电流和有功功率精度的基础上加上以下数值
 - 40 A range时需加上 ± 0.52 % of range
 - 80 A range时需加上 ± 0.24 % of range
 - 200 A range时需加上 ± 0.06 % of range
- CT6847A的最大可连接数量为7个

U7005

频率	电流·有功功率	相位
	\pm (% of reading + % of range)	
DC	0.17 % + 0.04 %	-
45 Hz \leq f \leq 66 Hz	0.16 % + 0.03 %	U7005精度 + 传感器精度
DC、 45 Hz \leq f \leq 66 Hz以外的频段	U7005精度 + 传感器精度 (full scale 误差亦需考虑传感器额定值)	

- 关于其他测量项目，U7005精度 + 传感器精度 (full scale 误差亦需考虑传感器额定值)
- 在电流和有功功率精度的基础上加上以下数值
 - 40 A range时需加上 ± 0.25 % of range
 - 80 A range时需加上 ± 0.1 % of range
 - 200 A range时需加上 ± 0.01 % of range
- CT6847A的最大可连接数量为7个

(2) PW4001 功率分析仪

频率	电流·有功功率	相位
	\pm (% of reading + % of range)	
DC	0.18 % + 0.02 %	-
45 Hz \leq f \leq 66 Hz	0.18 % + 0.02 %	PW4001精度
DC、 45 Hz \leq f \leq 66 Hz以外的频段	PW4001精度 + 传感器精度 (full scale 误差亦需考虑传感器额定值)	+ 传感器精度

- 仅当PW4001的数据更新速率为200 ms或50 ms时，适用本表精度
- PW4001的数据更新速率为10 ms或1 ms时，PW4001精度 + 传感器精度 (full scale 误差亦需考虑传感器额定值)
- 关于其他测量项目，PW4001精度 + 传感器精度 (full scale 误差亦需考虑传感器额定值)
- 在电流和有功功率精度的基础上加上以下数值
40 A range时需加上 ± 0.16 % of range
80 A range时需加上 ± 0.06 % of range
200 A range时需加上 ± 0.01 % of range

(3) PW6001 功率分析仪

频率	电流	有功功率	相位
	\pm (% of reading + % of range)		
DC	0.17 % + 0.04 %	0.17 % + 0.06 %	-
45 Hz \leq f \leq 66 Hz	0.17 % + 0.03 %	0.17 % + 0.04 %	PW6001精度
DC、 45 Hz \leq f \leq 66 Hz以外的频段	PW6001精度 + 传感器精度 (full scale 误差亦需考虑传感器额定值)		+ 传感器精度

- 关于其他测量项目，PW6001精度 + 传感器精度 (full scale 误差亦需考虑传感器额定值)
- 在电流精度的基础上加上以下数值
40 A range时需加上 ± 0.22 % of range
80 A range时需加上 ± 0.095 % of range
200 A range时需加上 ± 0.02 % of range
- 在有功功率精度的基础上加上以下数值
40 A range时需加上 ± 0.31 % of range
80 A range时需加上 ± 0.135 % of range
200 A range时需加上 ± 0.03 % of range
- CT6847A的最大可连接数量为5个

(4) PW3390 功率分析仪

频率	电流·有功功率	相位
	\pm (% of reading + % of range)	
DC	0.25 % + 0.09 %	-
45 Hz \leq f \leq 66 Hz	0.24 % + 0.07 %	PW3390精度
DC、 45 Hz \leq f \leq 66 Hz以外的频段	PW3390精度 + 传感器精度 (full scale 误差亦需考虑传感器额定值)	+ 传感器精度

- 关于其他测量项目，PW3390精度 + 传感器精度 (full scale 误差亦需考虑传感器额定值)
- 在电流和有功功率精度的基础上加上以下数值
40 A range时需加上 ± 0.49 % of range
80 A range时需加上 ± 0.215 % of range
200 A range时需加上 ± 0.05 % of range
- CT6847A的最大可连接数量为3个

(5) CT9555、CT9556、CT9557 传感器单元

- 适用传感器精度（输出同轴电缆长度在1.6 m以内时规定）
- 为RMS输出、TOTAL OUTPUT输出时，将加上传感器单元精度

(6) U8977 3通道电流单元

- U8977精度 + 传感器精度
- CT6847A的最大可连接数量为2个

(7) M7103 功率测量模块

- M7103精度 + 传感器精度
- CT6847A的最大可连接数量为2个

维护和服务

确认为有故障时，请与代理店或最近的HIOKI营业据点联系。

注意

- 去除本仪器的脏污时，请用柔软的布蘸少量的水或中性洗涤剂之后，轻轻擦拭。

如果使用汽油、酒精、丙酮、乙醚、甲酮、稀释剂以及含汽油类的洗涤剂等或用力擦拭，则可能会导致本仪器变形或变色。



运输本仪器时，请遵守下述事项。

- 从本仪器上拆下选件。
- 委托修理时，请同时写明故障内容。
- 进行双重包装。

否则可能会在运输期间导致本仪器等损坏。

校正

校正周期因客户的使用状况或环境等而异。请客户根据使用状况或环境确定校正周期，并委托本公司定期进行校正。

废弃

废弃本仪器时，请根据所在地区的规定进行处理。

产品中有害物质的名称及含量

【AC/DC 电流探头 CT684XA, CT684X, CT684X-XX, 】

“X”代表任意0-9的

部件名称	有害物质					
	铅 (Pb)	汞 (Hg)	镉 (Cd)	六价铬 (Cr ⁶⁺)	多溴联苯 (PBB)	多溴联苯醚 (PBDE)
主机						
实装电路板	×	○	○	○	○	○
轴	×	○	○	○	○	○
其它						
转换线 CT9901	×	○	○	○	○	○
延长线 CT9902	×	○	○	○	○	○
本表格依据SJ/T11364的规定编制 ○：表示该有害物质在该部件所有均质材料中的含量均在GB/T 26572 规定的限量要求以下。 ×：表示该有害物质至少在该部件的某一均质材料中的含量超出GB/T 26572 规定的限量要求。						

环境保护使用期限



CT6841E998-01 23-02

保修证书

HIOKI

型号名称 CT6841A, CT6843A, CT6844A, CT6845A, CT6846A	序列号	保修期 自购买之日 年 月起 3 年
--	-----	-----------------------

客户地址: _____

姓名: _____

要求

- 保修证书不补发，请注意妥善保管。
- 请填写“型号名称、序列号、购买日期”以及“地址与姓名”。
※ 填写的个人信息仅用于提供修理服务以及介绍产品。

本产品为已按照我司的标准通过检查程序证明合格的产品。本产品发生故障时，请与经销商联系。会根据下述保修内容修理本产品或更换为新品。联系时，请提示本保修证书。

保修内容

- 在保修期内，保证本产品正常动作。保修期为自购买之日起 3 年。如果无法确定购买日期，则此保修将视为自本产品生产日期（序列号的左 4 位）起 3 年有效。
- 本产品附带 AC 适配器时，该 AC 适配器的保修期为自购买日期起 1 年。
- 在产品规格中另行规定测量值等精度的保修期。
- 在各保修期内本产品或 AC 适配器发生故障时，我司判断故障责任属于我司时，将免费修理本产品 /AC 适配器或更换为新品。
- 下述故障、损坏等不属于免费修理或更换为新品的保修对象。
 - 1. 耗材、有一定使用寿命的部件等的故障或损坏
 - 2. 连接器、电缆等的故障或损坏
 - 3. 由于产品购买后的运输、摔落、移设等所导致的故障或损坏
 - 4. 因没有遵守使用说明书、主机注意标签 / 刻印等中记载的内容所进行的不当操作而引起的故障或损坏
 - 5. 因疏于进行法律法规、使用说明书等要求的维护与检查而引起的故障或损坏
 - 6. 由于火灾、风暴或洪水破坏、地震、雷击、电源异常（电压、频率等）、战争或暴动、辐射污染或其他不可抗力导致的故障或损坏
 - 7. 产品外观发生变化（外壳划痕、变形、褪色等）
 - 8. 不属于我司责任范围的其它故障或损坏
 - 9. 另外，未经本公司许可擅自进行打开外壳等拆卸行为的情况
- 如果出现下述情况，本产品将被视为非保修对象。我司可能会拒绝进行维修或校正等服务。
 - 1. 由我司以外的企业、组织或个人对本产品进行修理或改造时
 - 2. 用于特殊的嵌入式应用（航天设备、航空设备、核能设备、生命攸关的医疗设备或车辆控制设备等），但未能提前通知我司时
- 针对因使用产品而导致的损失，我司判断其责任属于我司时，我司最多补偿产品的采购金额。不补偿下述损失。
 - 1. 因使用本产品而导致的被测物损失引起的二次损坏
 - 2. 因本产品的测量结果而导致的损坏
 - 3. 因连接（包括经由网络的连接）本产品而对本产品以外的设备造成的损坏
- 因距产品生产日期的时间过长、零部件停产或不可预见情况发生等原因，我司可能会拒绝维修、校正等服务。

HIOKI E. E. CORPORATION

25-10 CN-3

保修证书

HIOKI

型号名称 CT6847A	序列号	保修期 自购买之日 年 月起 1年
------------------------	-----	----------------------

客户地址: _____

姓名: _____

要求

- 保修证书不补发，请注意妥善保管。
- 请填写“型号名称、序列号、购买日期”以及“地址与姓名”。
※ 填写的个人信息仅用于提供修理服务以及介绍产品。

本产品为已按照我司的标准通过检查程序证明合格的产品。本产品发生故障时，请与经销商联系。会根据下述保修内容修理本产品或更换为新品。联系时，请提示本保修证书。

保修内容

- 在保修期内，保证本产品正常动作。保修期为自购买之日起 1 年。如果无法确定购买日期，则此保修将视为自本产品生产日期（序列号的左 4 位）起 1 年有效。
- 本产品附带 AC 适配器时，该 AC 适配器的保修期为自购买日期起 1 年。
- 在产品规格中另行规定测量值等精度的保修期。
- 在各保修期内本产品或 AC 适配器发生故障时，我司判断故障责任属于我司时，将免费修理本产品 /AC 适配器或更换为新品。
- 下述故障、损坏等不属于免费修理或更换为新品的保修对象。
 - 1. 耗材、有一定使用寿命的部件等的故障或损坏
 - 2. 连接器、电缆等的故障或损坏
 - 3. 由于产品购买后的运输、摔落、移设等所导致的故障或损坏
 - 4. 因没有遵守使用说明书、主机注意标签 / 刻印等中记载的内容所进行的不当操作而引起的故障或损坏
 - 5. 因疏于进行法律法规、使用说明书等要求的维护与检查而引起的故障或损坏
 - 6. 由于火灾、风暴或洪水破坏、地震、雷击、电源异常（电压、频率等）、战争或暴动、辐射污染或其他不可抗力导致的故障或损坏
 - 7. 产品外观发生变化（外壳划痕、变形、褪色等）
 - 8. 不属于我司责任范围的其它故障或损坏
 - 9. 另外，未经本公司许可擅自进行打开外壳等拆卸行为的情况
- 如果出现下述情况，本产品将被视为非保修对象。我司可能会拒绝进行维修或校正等服务。
 - 1. 由我司以外的企业、组织或个人对本产品进行修理或改造时
 - 2. 用于特殊的嵌入式应用（航天设备、航空设备、核能设备、生命关键的医疗设备或车辆控制设备等），但未能提前通知我司时
- 针对因使用产品而导致的损失，我司判断其责任属于我司时，我司最多补偿产品的采购金额。不补偿下述损失。
 - 1. 因使用本产品而导致的被测物损失引起的二次损坏
 - 2. 因本产品的测量结果而导致的损坏
 - 3. 因连接（包括经由网络的连接）本产品而对本产品以外的设备造成的损坏
- 因距产品生产日期的时间过长、零部件停产或不可预见情况发生等原因，我司可能会拒绝维修、校正等服务。

HIOKI E. E. CORPORATION

25-10 CN-1

HIOKI

事業拠点・グループ会社



www.hioki.com/jp-ja

本社 〒386-1192 長野県上田市小泉 81

製品の使い方・修理・校正のお問い合わせ

TEL **0268-28-0560** 9:00～12:00, 13:00～17:00(土・日・祝日を除く)

HIOKI



詳しい情報はWEBで検索

2510 JA

編集・発行 日置電機株式会社

Printed in Japan

- ・CE 適合宣言は弊社ウェブサイトからダウンロードできます。
- ・本書の記載内容を予告なく変更することがあります。
- ・本書には著作権により保護される内容が含まれます。
- ・本書の内容を無断で転記・複製・改変することを禁止します。

HIOKI

www.hioki.com/



All regional
contact
information

HIOKI E.E. CORPORATION

81 Koizumi, Ueda, Nagano 386-1192 Japan

2402 EN

Edited and published by HIOKI E.E. CORPORATION

Printed in Japan

- ・Contents subject to change without notice.
- ・This document contains copyrighted content.
- ・It is prohibited to copy, reproduce, or modify the content of this document without permission.
- ・Company names, product names, etc. mentioned in this document are trademarks or registered trademarks of their respective companies.

Europe only

- ・EU declaration of conformity can be downloaded from our website.
- ・Contact in Europe: HIOKI EUROPE GmbH
Helfmann-Park 2, 65760 Eschborn, Germany hioki@hioki.eu

HIOKI

www.hioki.cn/



更多资讯，关注我们。

总公司 邮编: 386-1192 日本長野県上田市小泉81

日置(上海)測量技术有限公司

公司地址: 上海市黄浦区西藏中路268号 来福士广场4705室 邮编: 200001

客户服务热线 ☎ **400-920-6010**

电话: 021-63910090 传真: 021-63910360 电子邮件: info@hioki.com.cn

2401 CN

日置电机株式会社编辑出版

日本印刷

- ・可从本公司主页下载CE认证证书。
- ・本书的记载内容如有更改,恕不另行通知。
- ・本书含有受著作权保护的内容。
- ・严禁擅自转载、复制、篡改本书的内容。
- ・本书所记载的公司名称、产品名称等,均为各公司的商标或注册商标。